

# patron®

creative in care



3-7	Koupelnový program	sedačky na vanu, sedačky do sprchy zvedáky vanové, madla koupelnová
8-9	Toaletní program	nástavce na WC židle toaletní, vozík toaletní
10-12	Pomůcky k chůzi	chodítka, hole, šlapadlo
13-18	Bandáže	zápěstní, loketní, ramenní, krční, bederní, břišní, kotníkové, lýtkové, kolenní, stehenní
19-21	Lůžka a matrace antidekubitní	lůžko elektrické polohovací, matrace na lůžko, antidekubitní matrace ARIA s kompresorem, matrace antidekubitní s kompresorem Med Aire Wave
22	Vozíky mechanické	SUR STANDARD ALLEGRO
23-25	Vozíky mechanické - aktivní Ottobock	AVANTGARDE, MOTUS, VENTUS, START M2, START M4 XXL
26	Vozíky mechanické - polohovací	MULTITEC
27	Sedací poštáře na vozíky Ottobock	CUBIC FOAM, CLOUD, TERRA, TERRA AQUOS, TERRA FLAIR
28-29	Vozíky elektrické Ottobock	A200 JUVO
30-31	Skútry	MONZA SWIFT CUTIE
32-33	Schodolezy	ESCALINO C-MAX S-MAX



## Sedačka vanová PROFILO-V



**Není hrazeno ZP**

- multifunkční - 3 výšky sedu
- nastavitelná šíře max. 68cm
- protiskluzová úprava
- nosnost do 110 kg
- rozteč jednotlivých poloh - 7 cm
- rozměry sedátka: 38 x 42 cm

Objednávkový kód:  
ZRERHI01410100

## Sedačka na vanu otočná 90-1368



**Není hrazeno ZP**

- konstrukce z kovových trubek
- ergonomické sedátko a opěradlo s protiskluzovou úpravou
- otočná sedačka s aretací a odklopné područky
- hmotnost 6,7 kg
- nosnost do 100 kg
- rozměr sedátka: 40 x 33 cm

Objednávkový kód:  
ZREPRM90136800

## Sedačka vanová PROFILO-V s opěradlem



**Není hrazeno ZP**

- multifunkční
- nastavení sedáku pouze na nejnižší pozici
- nastavitelná šíře, protiskluzová úprava
- nosnost do 110 kg
- rozměr sedátka 38x42 cm

Objednávkový kód:  
ZRERHI01410101

## Sedačka na vanu otočná BEN



**Není hrazeno ZP**

- plastová sedačka
- otočná s aretací
- kovová konstrukce
- hmotnost 6 kg
- nosnost do 120kg

Objednávkový kód:  
ZREDRM03000200AA

## Sedačka vanová závěsná



**Není hrazeno ZP**

- kovová konstrukce
- perforované sedátko - tvrzený plast
- nosnost do 130 kg
- rozměr sedátka 42 x 36 cm
- maximální vnější rozměr 67 cm

Objednávkový kód:  
HVRKVSZAV

## Sedačka na vanu 90-2030 s madlem



**Není hrazeno ZP**

- tvrzený plast s protiskluzovou úpravou
- plastové madlo
- délka sedáku (69 cm)
- nosnost do 220 kg
- nastavitelná šíře vnitřního upevnění

Objednávkový kód:  
ZREPRM016101



## Sedačka do sprchy ALU 90-1067



Není hrazeno ZP

- konstrukce z duralových trubek
- plastové sedátko
- nastavitelná výška
- nosnost do 100 kg
- rozměry sedátka 30 x 50 cm
- min/max výška 32 - 43 cm

Objednávkový kód:  
ZREPRM90106700

## Sedačka do sprchy ALU 90-1068 s opěradlem



Není hrazeno ZP

- konstrukce z duralových trubek
- plastové sedátko a opěradlo
- nastavitelná výška
- nosnost do 100 kg
- rozměry sedátka 30 x 50 cm
- min/max výška 32 - 43 cm

Objednávkový kód:  
ZREPRM90106800

## Sedačka do sprchy s výřezem 90-1067A



Není hrazeno ZP

- konstrukce z duralových trubek
- plastové sedátko s výřezem
- nastavitelná výška
- nosnost do 100 kg
- rozměry sedátka 42 x 38 cm
- min/max výška 36 - 49 cm

Objednávkový kód:  
ZREPRM901067A0

## Sedačka do sprchy s opěradlem a výřezem 90-1068A



Není hrazeno ZP

- konstrukce z duralových trubek
- plastové sedátko s výřezem a plastové opěradlo
- nastavitelná výška
- nosnost do 100 kg
- rozměry sedátka 42 x 38 cm
- min/max výška 36 - 49 cm

Objednávkový kód:  
ZREPRM901068A0

## Sedačka do sprchy PROFILO



Není hrazeno ZP

- duralová
- nastavitelná výška nohou s přísavkami
- kulaté plastové sedátko o průměru 35 cm
- nosnost do 150 kg
- min/max výška: 38/50 cm

Objednávkový kód:  
ZRERHI01430200

## Sedačka do sprchy otočná 90-1369



Není hrazeno ZP

- konstrukce z duralových trubek
- vyměkčené ergonomické sedátko a opěradlo z PUR
- otočná sedačka s aretací, odklopné područky
- výška sedátka od země 46-55 cm
- nastavitelná výška 78 - 87 cm / rozměr 40 x 33 cm
- nosnost do 135 kg

Objednávkový kód:  
ZREPRM90136900

## Sedačka sprchová PROFILO-S



**Není hrazeno ZP**

- rozměr sedátka 38x42 cm
- nosnost do 125 kg

Objednávkový kód:  
ZRERHI01420100

## Sedačka sprchová sklopná

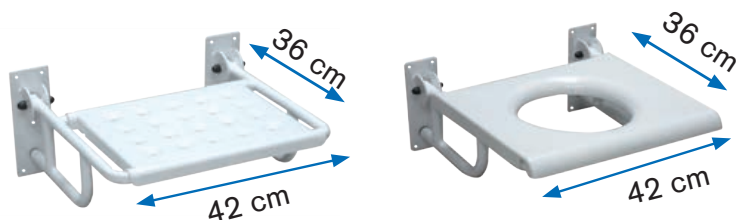

**Není hrazeno ZP**

- kovová konstrukce
- perforované sedátko z tvrdého plastu
- protiskluzová úprava
- povrchová úprava - bílý lak
- nosnost 100 kg

Objednávkový kód:

HVRKSSSKLAA - typ B s výřezem  
HVRKSSSKAAA - typ A bez výřeru

## Lehátko do vany OTTER



**OTTER, koupací lehátko** dostupné ve třech velikostech s nosností až 80 kg. Konstrukce lehátka je vyrobena z plastu a odnímatelného vinylového potahu. Snadnému provádění hygieny napomůže polohování zad a nohou, obojí ve čtyřech polohách v rozsahu 0-90°. Výborným pomocníkem je nastavitelná opěrka hlavy a fixační pásy.

**Volitelné příslušenství:**

- podstavec vanový (ZREDRM03000591AA)
- podstavec sprchový (ZREDRM03000592AA)

**Není hrazeno ZP**

**Není hrazeno ZP**

Objednávkový kód:

ZREDRM03000510AA  
ZREDRM03000520AA  
ZREDRM03000530AA

velikost - S  
velikost - M  
velikost - L

**Není hrazeno ZP**

**Není hrazeno ZP**

**Není hrazeno ZP**



Polohování do lehu



Polohování zad



Polohování sedu



Tři velikosti

OTTER	Šířka sedáku (mm)	Výška sedáku (mm)	Hloubka sedáku (mm)	Úhlové natavení zad (°)	Délka opěradla (mm)	Šířka opěradla (mm)	Minimální velikost (mm)	Celková hmotnost (kg)	Maximální zatížení (kg)
S	410	140 - 260	300	0 - 90	400	410	90 x 42,5 x 15	4	30
M	410	140 - 260	350	0 - 90	560	410	105 x 42,5 x 15	4,5	60
L	410	140 - 260	400	0 - 90	750	410	122 x 42,5 x 15	5	80



## Zvedák elektrický do vany BELLAVITA Classic



**Vanový zvedák BELLAVITA** je vhodný pro použití jak v domácím prostředí, tak i ve víceúčelových zařízeních a nemocnicích. Nabízené příslušenství zvyšuje možnost přizpůsobení vašim individuálním potřebám a zajišťuje bezpečnost při osobní hygieně.

Je vybaven úhlově nastavitelnou opěrou zad s možností naklonění až 50°.

Díky možnému zatížení až do 140 kg, je zvedák Bellavita vhodný i pro uživatele s vyšší hmotností.



Maximální úhel opěry zad



Otočný a posuvný disk

Objednávkový kód:  
ZREDRM03000100AA

kód ZP  
5005539

**Plná úhrada ZP**

Volitelné příslušenství:  
disk otočný a posuvný  
ZREDRM03000191AA

5005541

**Částečně hrazeno ZP**

opěrka hlavy  
ZREDRM03000192AA

**Není hrazeno ZP**

BELLAVITA	Celková délka (mm)	Celková šířka (mm)	Šířka sedáku (mm)	Výška sedáku (mm)	Hloubka sedáku (mm)	Maximální úhel opěradla (°)	Šířka opěradla (mm)	Výška opěradla (mm)	Hmotnost bez ovládání (kg)	Celková hmotnost (kg)	Maximální zátěž (kg)
	830	700	350	65 - 480	420	10 - 50	320 - 360	640	9,3	9,7	140

## Madlo umyvadlové

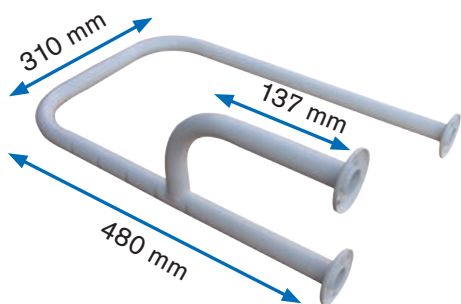

Není hrazeno ZP

- protiskluzová úprava
- povrchová úprava - bílý lak

Objednávkový kód:  
pravé - HVRKMAUMP  
levé - HVRKMAUML

## Madlo rovné



Není hrazeno ZP

- protiskluzová úprava
- povrchová úprava - bílý lak
- průměr trubky 2,5 cm

1000 mm	HVRKMAROVAAG1 1KO
800 mm	HVRKMAROVAAG1 800
600 mm	HVRKMAROVAAG1 600
500 mm	HVRKMAROVAAG 1500
400 mm	HVRKMAROVAAG1 400
300 mm	HVRKMAROVAAG1 300

## Madlo sklopné protiskluzové typ F

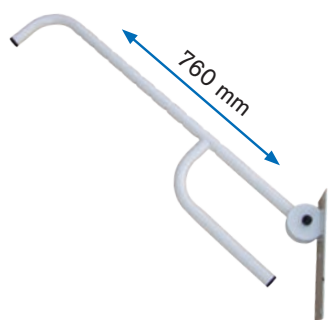

Není hrazeno ZP

- protiskluzová úprava
- povrchová úprava - bílý lak

Objednávkový kód:  
HVRKMASKL

## Madlo L

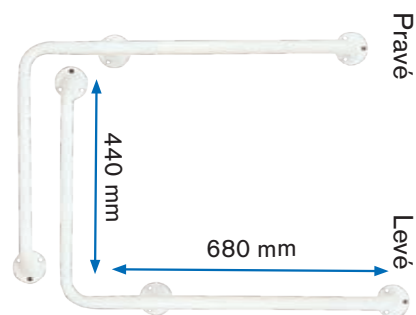

Není hrazeno ZP

- protiskluzová úprava
- povrchová úprava - bílý lak

Objednávkový kód:  
pravé - HVRKMATLP  
levé - HVRKMATLL

## Stupínek stohovatelný SKY



**SKY, stupínek stohovatelný** - pomůcka do koupelny s užitečnou schopností stohování, tedy složení dvou a více stupíneků na sebe. Konstrukce stupíneků navíc umožňuje spojování stupíneků i jeden za druhým a tak tvořit improvizované „schůdky“. Povrchová protiskluzová úprava stupíneků zaručuje jistý a bezpečný pohyb při jeho používání.

Objednávkový kód:  
ZREDRM03000300AA

Není hrazeno ZP

SKY	Celková délka (mm)	Celková šířka (mm)	Celková výška (mm)	Výška područek (mm)	Výška sedu (mm)	Nosnost (kg)	Hmotnost (kg)
	400	500	100	-	-	140	0,4

## Nástavec na WC Apollo - v / Ares



### Částečně hrazeno ZP

- 2 upevňovací šrouby
- s víkem
- výška 6, 10, 14 cm
- nosnost do 225 kg

Objednávkový kód:	kód ZP
6 cm ZRERHI01420100	<b>5006055</b>
10 cm ZRERHI01230200	<b>5006054</b>
14 cm ZRERHI01230300	<b>5006053</b>

## Nástavec na WC Apollo / Ares



### Plná úhrada ZP

- 2 upevňovací šrouby
- výška 6, 10, 14 cm
- nosnost do 225 kg

Objednávkový kód:	kód ZP
6 cm ZRERHI01210100	<b>5006059</b>
10 cm ZRERHI01210200	<b>5006058</b>
14 cm ZRERHI01210300	<b>5006056</b>

## Nástavec na WC Easysafe s madly



### Není hrazeno ZP

- nasazovací s bezpečnostním zámkem
- integrovaná madla
- výška 12 cm
- nosnost do 130 kg

Objednávkový kód:
12 cm ZRERHI01111300

## Židle toaletní TS 130



Konstrukce **toaletní židle TS130** je z ocelových tenkostěnných trubek s povrchovou úpravou, s měkkou polstrovanou sedací deskou, čalouněnou krycí sedací deskou a toaletní plastovou nádobou s víkem, která je vyjímatelná svrchu. Nohy jsou výškově nastavitelné. Opěry rukou pevné.

### Základní provedení:

- ocelová konstrukce z tenkostěnných trubek s povrchovou úpravou
- nohy výškově stavitelně ( max 500 mm/min 400mm)
- měkká polstrovaná sedací deska
- komfortně čalouněná krycí sedací deska, omyvatelná
- zádová opěra s měkkým omyvatelným potahem
- opěrky rukou s vyměkčeným polstrováním – pevné
- toaletní plastová nádoba s víkem a držákem, vyjímatelná svrchu
- nosnost 130 kg

Objednávkový kód:  
ZREDRM02000100

**Není hrazeno ZP**

TS 130	Celková délka (mm)	Celková šířka (mm)	Celková výška (mm)	Výška područek (mm)	Výška sedu (mm)	Nosnost (kg)	Hmotnost (kg)
	590	520	830	165	400 - 500	130	8,5



## Židle toaletní TZ 211



**Židle toaletní TZ 211** se sklápěcími opěrkami rukou, vybavená oddělitelnou a složitelnou zádovou opěrou, plastovou sedací deskou, čalouněnou krycí sedací deskou a toaletní plastovou nádobou s víkem. Plastovou nádobu je možno vyjmout zezadu. Výrobek splňuje všechny platné hygienické a technické normy a je na něj vyhlášena shoda dle platných norem a nařízení vlády ČR.

### Základní provedení:

- ocelová konstrukce z tenkostěnných trubek s povrchovou úpravou
- bílá plastová sedací deska
- komfortně čalouněná krycí sedací deska
- toaletní plastová nádoba s víkem a držákem
- zádová opěra s šitým potahem – oddělitelná, složitelná
- opěrky rukou s vyměkčeným polstrováním - sklopné



Toaletní nádoba

Objednávkový kód:  
ZREPIN106010

Není hrazeno ZP

## Vozík toaletní TV 212



**Vozík toaletní TV 212** se sklápěcími opěrkami rukou a odklopnými dělenými podnožkami. Toaletní vozík je vybaven oddělitelnou a složitelnou zádovou opěrou, plastovou sedací deskou, čalouněnou krycí sedací deskou a toaletní plastovou nádobou s víkem. Plastovou nádobu je možno vyjmout zezadu.

Kola o průměru 127 mm jsou otočná, zadní kola s brzdou. Výrobek splňuje všechny platné hygienické a technické normy a je na něj vyhlášena shoda dle platných norem a nařízení vlády ČR.

### Základní provedení:

- ocelová konstrukce z tenkostěnných trubek s povrchovou úpravou
- bílá plastová sedací deska
- komfortně čalouněná krycí sedací deska
- toaletní plastová nádoba s víkem a držákem
- zádová opěra s šitým potahem – oddělitelná, složitelná
- otočná kola pr. 127 mm (zadní kola s brzdou)
- opěrky rukou s vyměkčeným polstrováním - sklopné



Toaletní nádoba

Objednávkový kód:  
ZREPIN105010

Není hrazeno ZP

	Celková výška (mm)	Celková šířka (mm)	Celková hmotnost (kg)	Nosnost (kg)	výška sedáku od země (mm)
TZ211	1000	545	9	100	510
TV212	960	480	16	100	510



## Chodítko 4kolové 90-6104



### Plná úhrada ZP

- konstrukce z ocelových trubek, lakovaná
- výškově stavitelné
- skládací
- dvě na sobě nezávislé brzdy s aretací
- kolečka o průměru 19 cm
- rozteč vodítek: 46 cm
- rozteč zadních kol: 59 cm
- vzdálenost vodítka od země: 79 - 99 cm
- základní vybavení: nákupní košík, tácek z PVC
- hmotnost 12 kg
- nosnost do 130 kg
- šíře sedáku 38 cm
- rozměry košíku: šxdxh 40x31x16 cm

Objednávkový kód: ZREPRM90610400      kód ZP: 5003282

## Chodítko 4kolové ALU 90-2163



### Plná úhrada ZP

- konstrukce z hliníkových trubek, lakovaná
- výškově stavitelné
- skládací
- dvě brzdy s aretací
- sedací deska a opěra zad
- košík
- barva dle aktuální nabídky
- výška 89 - 99 cm
- šířka 56 cm
- délka (s košíkem) 70 cm
- hmotnost s košíkem 6,8 kg
- nosnost do 130 kg
- výška sedátka od země 55 cm
- kolečka o průměru 15 cm

Objednávkový kód: ZREPRM902163      kód ZP: 5003284

## Chodítko 3kolové DELTA 90-1061



### Plná úhrada ZP

- tříkolové chodítko z ocelových trubek
- provedení: lakované, pochromované
- výškově stavitelné rukojeti
- dvě na sobě nezávislé brzdy s aretací
- kolečka o průměru 19 cm
- rozteč vodítek: 40 cm
- rozteč zadních kol: 60 cm
- vzdálenost vodítka od země: min/max 80 - 92 cm
- základní vybavení: nákupní košík, tácek
- hmotnost 8 kg
- nosnost do 130 kg

Objednávkový kód: ZREPRM90106100      kód ZP: 5003285

## Chodítko čtyřkolové vysoké DynaWalk Standard



**Chodítko DynaWalk** je určeno pro osoby se zdravotním postižením s cílem obnovit schopnost chodit.

- skládací
- nastavitelná výška a šířka
- madla nastavitelná směrově i výškově
- brzdy na zadních kolech
- závěsné kalhotky pro získání jistoty při chůzi
- vybaven podpůrnou deskou
- určené pro pohyb v interiéru
- nastavitelná opora zad

Objednávkový kód: ZREMBX000110CNAA

kód ZP: 5005019

Částečně hrazeno ZP

	Celková délka (mm)	Celková šířka (mm)	Celková hmotnost (kg)	Nosnost (kg)	Nosná ramena výška (mm)
MINI	755	610 - 710	8,9	135	780 - 1050

## Chodítko pevné 90-1059



**Plná úhrada ZP**

- jednoduchá konstrukce z duralových trubek
- velmi lehké a pevné
- šířka: 58,5 cm
- výškově stavitelné 80 - 91 cm
- nosnost do 130 kg

Objednávkový kód: ZREPRM901059B0      kód ZP  
**5003288**

## Chodítko 4bodové 90-1060G



**Částečně hrazeno ZP**

- skládací
- šířka 56,5 cm
- výškově stavitelné 78 - 91 cm
- nosnost do 130 kg

Objednávkový kód: ZREPRM901060G0      kód ZP  
**5003280**

## Chodítko pevné 90-1059W



**Plná úhrada ZP**

- s kolečky
- jednoduchá konstrukce z duralových trubek
- velmi lehké a pevné
- výškově stavitelné 77 - 85 cm
- šířka 53 cm
- kolečka o průměru 12,5 cm
- nosnost do 130 kg

Objednávkový kód: ZREPRM901059W0      kód ZP  
**5003287**

## Chodítko 4bodové 90-1060GW



**Plná úhrada ZP**

- skládací
- s kolečky
- šířka včetně šroubů 66 cm
- výškově stavitelné 78 - 91 cm
- kolečka o průměru 12,5 cm
- nosnost do 130 kg

Objednávkový kód: ZREPRM901060GW      kód ZP  
**5000423**

## Chodítko 4 bodové (kozička)



**Plná úhrada ZP**

- lehká konstrukce z duralových trubek
- madla ve dvou výškách
- výškově stavitelná, skládací vzdálenost horního madla od země min/max 60 - 88 cm
- nosnost do 130 kg

Objednávkový kód: ZREPRM90103900      kód ZP  
**5003258**

## Chodítko 4bodové 90-1060RG



**Plná úhrada ZP**

- určené pro nácvik chůze
- šířka 50 cm
- lehká konstrukce z duralových trubek
- skládací, výškově stavitelné 78 - 91 cm
- nosnost do 130 kg

Objednávkový kód: ZREPRM901060RG      kód ZP  
**5003277**



## Šlapadlo pedálové



**Není hrazeno ZP**

- pro použití vsedě i vleže
- určené k rehabilitaci dolních končetin
- trubková konstrukce
- povrchová úprava lak
- možnost nastavení zátěže

Objednávkový kód:  
ZREPRM90301100

## Držák hole ke stolu



**Není hrazeno ZP**

Objednávkový kód:  
ZREPRM901023

## Podavač předmětů 90-1072



**Není hrazeno ZP**

- délka 65 cm

Objednávkový kód:  
ZREPRM901072

## Hůl skládací 90-1050 poutko na hůl



**Není hrazeno ZP**

- snadné složení a rozložení
- velmi lehká a pevná
- provedení zlaté, černé
- nastavitelná délka 83 - 93 cm
- nosnost 100 kg

Objednávkový kód hůl:  
ZREPRM901050 + 901051  
Objednávkový kód poutko:  
ZREPRM901025

## Násadce na hůl



**Není hrazeno ZP**

- protiskluzový s jedním hrotem 90-1021
- protiskluzový s pěti hroty 90-1022

**1 hrotý  
5 hrotý**

Objednávkový kód:  
ZREPRM90102100  
ZREPRM90102200

## Berle předloketní BF107410



**Není hrazeno ZP**

- dural
- stříbrná barva
- výškově stavitelná 89 - 119 cm
- výška od držadla 70 - 97 cm
- nosnost 130 kg
- odrazka

Objednávkový kód:  
ZREPIN201001





**Elastické bandáže** jsou zhotoveny z prodyšných materiálů (elasten, neopren) s elastickou fixací pomocí odpínacích tahů a výztuh. Vhodné pro lehčí poškození, využití mírné fixace a tepelného účinku.

### Bandáž zápěstní s pelotami NO01B



**Plná úhrada ZP**

Materiál - neopren.

obvod zápěstí

15 - 20 cm (menší) JR / L, R

20 - 25 cm (větší) SR / L, R

kód ZP: **5005017**

### Bandáž zápěstní neoprenová NO02A



**Plná úhrada ZP**

Materiál - neopren.

obvod zápěstí

14 - 16,5 cm S

16,5 - 19 cm M

19,5 - 21,5 cm L

21,5 - 24 cm XL

24,5 - 26,5 cm XXL

kód ZP: **5004968**

### Bandáž zápěstní A301



**Není hrazeno ZP**

Materiál - neopren.

Velkosti: univerzální

### Bandáž zápěstní PJ-04002B



**Není hrazeno ZP**

Materiál - elasten.

obvod zápěstí

13,5 - 16 cm S

16,5 - 18 cm M

19 - 21 cm L

22 - 23 cm XL

### Bandáž zápěstní 1002



**Není hrazeno ZP**

Materiál - elasten.

obvod zápěstí

12,5 - 15 cm S

15,0 - 17 cm M

17,5 - 20 cm L

20,0 - 22 cm XL

### Bandáž zápěstní FAS002



**Není hrazeno ZP**

Se silikonovou úpravou "tejp"

velikost: univerzální

výška 7,5 cm

délka 32 cm

### Bandáž zápěstní PJ-02002



**Není hrazeno ZP**

Materiál - airprene.

obvod zápěstí

14 - 16 cm JR

16,5 - 18,5 cm SR

výška 10 cm

### Bandáž zápěstní FAS001



**Není hrazeno ZP**

Se silikonovou úpravou "tejp"

velikost: univerzální

výška 3,5 cm

délka 100 cm

### Bandáž palce FA002B

**Není hrazeno ZP**

Se silikonovou úpravou "tejp".  
Pravá, levá varianta.

velikost: univerzální

výška 6 cm

délka 26 cm



**Elastické loketní bandáže** z prodyšných materiálů s elastickou fixací pomocí odpínacích tahů a výztuh. Vhodné pro lehčí poškození lokte, využití mírné fixace a tepelného účinku.

### Bandáž loketní neoprénová N003D



**Plná úhrada ZP**

Materiál - neopren.

obvod předloktí

18,5 - 20 cm	S
20,5 - 22 cm	M
22,5 - 24 cm	L
24,5 - 26 cm	XL
26,5 - 28 cm	XXL
28,5 - 30 cm	XXXL

kód ZP: **5004994**

### Bandáž loketní neoprénová N003



**Není hrazeno ZP**

Materiál - neopren.

obvod lokte

20 - 21,5 cm	S
22,5 - 24 cm	M
24 - 25,5 cm	L
25,5 - 27 cm	XL
33,7 - 35 cm	XXL

### Bandáž loketní PJ - 04003B



**Není hrazeno ZP**

Materiál - elasten.

obvod lokte

22,5 - 25 cm	S
26 - 27,5 cm	M
28 - 30 cm	L
31 - 32,5 cm	XL

### Bandáž loketní 1003



**Není hrazeno ZP**

Materiál - elasten.

obvod lokte

20 - 21,5 cm	S
22,5 - 24 cm	M
24 - 25,5 cm	L
25,5 - 27 cm	XL

### Bandáž ramenní (SPA)



**Plná úhrada ZP**

Ramenní bandáž zhotovená z pružného prodyšného materiálu zabezpečuje elastickou fixaci s mírným omezením pohyblivosti v ramenním kloubu. Využití tepelného účinku. Možnost použití v případě subluxace, přetížení kloubu apod.

měřeno přes rameno do podpaží

31 cm	M
33 cm	L
35,5 cm	XL

kód ZP: **5005002**

### Bandáž claviculární - rovnač zad FSP 901



**Částečně hrazeno ZP**

Vhodná v případě pooperačních a poúrazových stavů, fraktur claviculy, u některých poranění ramenního kloubu.

pas do 55 cm / d. zad do 35 cm	XS
pas do 60 cm / d. zad do 35 cm	S
pas do 70 cm / d. zad do 39 cm	M
pas do 80 cm / d. zad do 43 cm	L
pas do 90 cm / d. zad do 45 cm	XL
pas do 100 cm / d. zad do 48 cm	XXL

kód ZP: **5005013**

### Krční límec SCC



**Není hrazeno ZP**

Fixace krční páteře po úrazech, tepelný efekt.

krk 28 - 41 cm	S 9 cm
krk 33 - 46 cm	M 10 cm
krk 38 - 51 cm	L 11 cm

### Bederní pás JLO02



**Plná úhrada ZP**

- s pomocným přídržným páskem
  - výška vpředu 21 cm
  - výška vzadu 36 cm
  - výztužné peloty
- Velikosti:  
S, M, L, XL, 2XL, 3XL

rozměry velikostí:

do 65 cm	S
do 70 cm	M
do 80 cm	L
do 95 cm	XL
do 110 cm	2XL
do 125 cm	3XL

kód ZP: **5004991**

## Břišní pásy

Břišní pásy - doplněné pelotami a nastavitelným tahem.  
Využití - pooperační stavy, zpevnění břicha, podpora břišního lisu.

Velkosti:	S.....	obvod pasu.....	do	65 cm
	M.....	obvod pasu.....	do	70 cm
	L.....	obvod pasu.....	do	80 cm
	XL.....	obvod pasu.....	do	95 cm
	2XL.....	obvod pasu.....	do	110 cm
	3XL.....	obvod pasu.....	do	125 cm

### Plná úhrada ZP



F201



F301, 401



F601B



F701, F801

#### F201 - výška 15 cm

S, M:	kód ZP 5004969
L:	kód ZP 5004970
XL, 2XL:	kód ZP 5004971

#### F401 - výška 30 cm

S, M:	kód ZP 5004975
L:	kód ZP 5004976
XL, 2XL:	kód ZP 5004977

#### F701 - výška 19 cm

S, M:	kód ZP 5004982
L:	kód ZP 5004983
XL, 2XL:	kód ZP 5004986

#### F301 - výška 23 cm

S, M:	kód ZP 5004972
L:	kód ZP 5004973
XL, 2XL:	kód ZP 5004974

#### F601B - výška 23 cm

S, M:	kód ZP 5004978
L:	kód ZP 5004979
XL, 2XL:	kód ZP 5004980

#### F801 - výška 23 cm

S, M:	kód ZP 5004987
L:	kód ZP 5004989
XL, 2XL, 3XL:	kód ZP 5004990

### Bederní pás JL006



#### Částečně hrazeno ZP

- výška vpředu 13 cm
- výška vzadu 23 cm
- 4 plastové peloty

Velikosti:

S, M, L, XL, 2XL, 3XL

rozměry velikostí:

do 65 cm	S
do 70 cm	M
do 80 cm	L
do 95 cm	XL
do 110 cm	2XL
do 125 cm	3XL

kód ZP: **5005007**

### Bederní pás PJ-02008H



#### Není hrazeno ZP

obvod pasu	
70 - 100 cm	JR
80 - 120 cm	SR
výška pasu:	
vzadu	21 cm
vpředu	16 cm

**Kotníkové bandáže** jsou vhodné při lehčích poškozeních hlezna, kde se uplatní mírná elastická fixace a tepelný účinek.

### Bandáž kotníková A 501



#### Není hrazeno ZP

Materiál - elasten.

- 2 ks v balení
- výška 7,7 cm
- celková délka 68 cm
- bez suchého zipu 42 cm

Velkosti: univerzální

### Bandáž kotníková neoprénová N 006



#### Není hrazeno ZP

Materiál - neopren.

obvod kotníku	
29,5 - 32 cm	M
32 - 34 cm	L
34 - 37 cm	XL
37 - 39 cm	XXL

### Bandáž kotníková PJ - 04006B



Není hrazeno ZP

Materiál - elasten.

obvod kotníku		
15 - 20 cm	S	
21 - 25 cm	M	
26 - 30 cm	L	
31 - 37,5 cm	XL	

### Bandáž kotníková 1006



Není hrazeno ZP

Materiál - elasten.

obvod kotníku		
15 - 20 cm	S	
21 - 25 cm	M	
26 - 30 cm	L	
31 - 37,5 cm	XL	

### Bandáž kotníková FAS 006



Není hrazeno ZP

Se silikonovou úpravou "tejp".  
Zpevňující efekt s možností  
nastavení komprese.

velikost:	univerzální
délka	100 cm
výška	7,5 cm

### Bandáž lýtková neoprénová N007A



Není hrazeno ZP

Materiál - neopren.

obvod lýtky		
35,5 - 38 cm	S	
38 - 40,5 cm	M	
40,5 - 43,5 cm	L	
43,5 - 45,5 cm	XL	
45,5 - 47,5 cm	XXL	

### Bandáž lýtková 1007



Není hrazeno ZP

Materiál - elasten.

obvod lýtky		
35,5 - 38 cm	S	
38 - 40,5 cm	M	
40,5 - 43,5 cm	L	
43,5 - 45,5 cm	XL	

**Stehenní bandáže** - vyznačují se stahujícím a tepelně izolačním efektem. Využití zejména při stavech po poranění svalů a šlach.

### Bandáž stehenní 1004



Není hrazeno ZP

Materiál - elasten.

obvod stehna		
47,5 - 50 cm	S	
51 - 55 cm	M	
56 - 62,5 cm	L	
63 - 70 cm	XL	

### Bandáž stehenní N004



Není hrazeno ZP

Materiál - neopren.

obvod stehna		
32 - 39 cm	S	
39 - 45,5 cm	M	
46 - 52 cm	L	
52 - 59 cm	XL	
59 - 65 cm	XXL	



**Kolenní bandáže** z prodyšných materiálů doplněné pelotami pro zpevnění, silikonovou kruhovou výztuhou pro imobilizaci pately, přídržným páskem pro lepší upevnění. Využití v případech lehkých instabilit kolenního kloubu, pro stabilizaci pately, při bolestivých stavech i pro zpevnění kolene při sportu.

### Bandáž kolenní neoprénová N005B



**Není hrazeno ZP**

Materiál - neopren.  
S bioelastickou zadní částí.

obvod kolena	
33 - 35,5 cm	S
36 - 38 cm	M
38,5 - 43 cm	L
43,5 - 50 cm	XL
55,5 - 58,5 cm	XXL

### Bandáž kolenní neoprénová N005C



**Není hrazeno ZP**

Materiál - neopren.  
S otvorem pro patelu.

obvod kolena	
33 - 35,5 cm	S
36 - 38 cm	M
38,5 - 43 cm	L
43,5 - 50 cm	XL
55,5 - 58,5 cm	XXL

### Bandáž kolenní neoprenová N005E



**Není hrazeno ZP**

Materiál - neopren.  
S přídržným páskem.

obvod kolena	
33 - 35,5 cm	S
36 - 38 cm	M
38,5 - 43 cm	L
43,5 - 50 cm	XL
55,5 - 58,5 cm	XXL

### Bandáž kolenní PJ - 04005B



**Není hrazeno ZP**

Materiál - elasten.

obvod kolena	
33 - 35,5 cm	S
36 - 38 cm	M
38,5 - 43 cm	L
43,5 - 50 cm	XL
55,5 - 58,5 cm	XXL

### Bandáž kolenní 1005C



**Není hrazeno ZP**

Materiál - elasten.

obvod kolena	
33 - 35,5 cm	S
36 - 38 cm	M
38,5 - 43 cm	L
43,5 - 50 cm	XL
50,5 - 58,5 cm	XXL
59 - 63,5 cm	XXXL
64 - 71 cm	XXXXL

### Ortéza kolenní FA005D



**Není hrazeno ZP**

Materiál - airprene  
S dvousým kolenním kloubem, s otvorem pro patelu, dvěma přídržnými pásky na stehně a pod kolenem.

Velkosti: univerzální

### Bandáž kolenní FA005C



**Není hrazeno ZP**

Materiál - airprene  
S výztuhou a otvorem pro patelu

Velkosti: univerzální

### Bandáž kolenní PJ-02005D



**Není hrazeno ZP**

Materiál - airprene.  
S otvorem pro patelu a s přídržným páskem pro podporu pately.

Velkosti: univerzální

## Bandáž kolenní N005J2



**Plná úhrada ZP**

Materiál - neopren.  
S boční výztuhou – 3 peloty  
Výška 28 cm.

obvod kolena		
32 - 34 cm	M	
34,5 - 37,5 cm	L	
38 - 40 cm	XL	
40 - 43 cm	XXL	

kód ZP: **5005004**

## Bandáž kolenní N005J3



**Plná úhrada ZP**

Materiál - neopren.  
S boční výztuhou - 6 pelot  
Výška 28 cm.

obvod kolena		
32 - 34 cm	M	
34,5 - 37,5 cm	L	
38 - 40 cm	XL	
40 - 43 cm	XXL	

kód ZP: **5005006**

## Bandáž kolenní N005K2



**Plná úhrada ZP**

Materiál - neopren.  
Se silikonovou výztuží pro  
stabilizaci pately a čtyřmi  
postranními pelotami.  
Výška 28 cm.

obvod kolena		
32 - 34 cm	M	
34,5 - 37,5 cm	L	
38 - 40 cm	XL	
40 - 43 cm	XXL	

kód ZP: **5004998**

## Bandáž kolenní N005K3



**Částečně hrazeno ZP**

Materiál - elasten.  
Se silikonovou výztuží pro  
stabilizaci pately a šesti  
postranními pelotami.  
Výška 28 cm.

obvod kolena		
32 - 34 cm	M	
34,5 - 37,5 cm	L	
38 - 40 cm	XL	
40 - 43 cm	XXL	

kód ZP: **5005001**

## Bandáž kolenní FAS005



**Není hrazeno ZP**

Se silikonovou úpravou  
"tejp" ..

délka	140 cm
výška	7,5 cm

Velkosti: univerzální

## Lůžko elektrické polohovací CASA CLASSIC FS



CASA CLASSIC FS je nastavitelné polohovací elektrické lůžko. Díky čtyřdílnému dřevěnému lamelovému roštu nabízí široké možnosti nastavení. Pro vyšší bezpečí a maximální komfort je vybaveno integrovanými bočnicemi.

### Základní provedení:

- jednoduché ovládání a snadná manipulace
- polohování pomocí dvou motorů umožňující nezávislé nastavení tří částí lůžka
- mechanické nouzové spuštění zádové části roštu
- možnost nezávislého nastavení pozice nohou
- nastavitelná výška 40 - 80 cm
- úhel nastavení zádové části 0 - 70°
- úhel nastavení podpěry nohou 0 - 20°
- 4 pojezdová kolečka s brzdou
- hrazda a hrazdička
- bezpečnostní postranice



Objednávkový kód:  
ZREDRM01000100

kód ZP:  
5005544

Plná úhrada ZP

CASA CLASSIC	Celková hmotnost (kg)	Nejtěžší část (kg)	Celková šířka (mm)	Celková délka (mm)	Nejvyšší zatížení (kg)	Maximální váha pacienta (kg)	Nastavení výšky (mm)	Úhel nastavení zad (°)	Šířka ložné plochy (mm)	Délka ložné plochy (mm)
	91,5	20,1	1023	2125	175	140	400-800	0-70	900	2000



## Antidekubitní matrace na lůžko



Pasivní antidekubitní matrace

- pasivní antidekubitní matrace pro stupeň proleženin podle Norton 16-14
- studená pěna prořezávaná podelně a příčně
- rozměr 200 x 90 x 14 cm
- nosnost 130 kg



Antidekubitní matrace

- antidekubitní matrace pro stupeň proleženin podle Norton 14-12
- jádro matrace je ze dvou vrstev
- rozměr 200 x 90 x 14 cm
- nosnost 130 kg

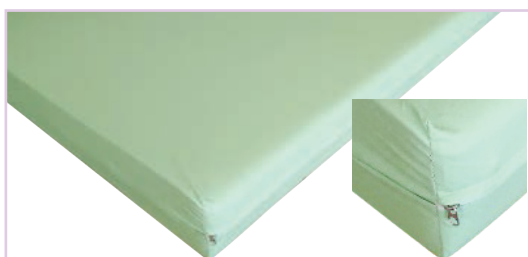

Matrace s potahem se zipem

- omyvatelný prodyšný potah ze Sanapuru
- materiál nepropouští tekutiny a přitom je prodyšný
- potah je odnímatelný pomocí zipu po dvou stranách
- zip je opatřen krycí légou, která chrání zip proti zatékání tekutin.
- rozměr 200 x 90 x 14 cm

### Objednávkový kód:

na vyžádání

**Není hrazeno ZP**

## Matrace antidekubitní s kompresorem ARIA



Antidekubitní matrace ARIA pracuje na principu „Turbo-puls systému“, který je vysoce výkonný při prevenci vzniku dekubitů. Tlakem kompresoru jsou střídavě naplňovány komůrky matrace, ve kterých se přibližně po 2 minutách mění tlak. Tím je pacient střídavě podpírán v různých částech těla. Tlak se nastavuje podle hmotnosti pacienta. Kompresor je možné zavěsit na konstrukci postele.

ARIA - Antidekubitní matrace komůrková:

- materiál - PVC
- omyvatelný povrch
- nosnost 100 kg

### Objednávkový kód:

ZREAPM00110100

Matrace ARIA

ZREAPM00190100

Kompresor ARIA

**Není hrazeno ZP**

ARIA	Celková délka (mm)	Celková výška (mm)	Celková šířka (mm)	Celková hmotnost (mm)	Napájení (V)
Matrace	2000	50	850	2,2	-
Kompresor	230	80	105	1,1	220 - 230





## Matrace antidekubitní s kompresorem Med Aire Wave

Systém střídavého tlaku Drive Medical Med Aire Wave je speciálně vyvinutý pro profylaxi dekubitů.

Antidekubitní matrace nenahrazuje stávající matrace v posteli, ale může být použita pouze ve spojení se standardní matrací.

Med Aire Wave je provozován pouze v režimu střídavého tlaku.

### Základní provedení:

- Dekubitní profylaxe při nízkém až středním riziku dekubitů.
- Rozložení a uvolnění tlaku u imobilních a polo-mobilních pacientů
- Dekubitní terapie včetně stupně 2 dle EPUAP.
- Drive Medical Med Aire Wave má nosnost 30 kg - 140 kg.
- Použití při zlomeninách (zejména zad, krční a bederní páteře)
- Použití při neurologických poruchách, kde by neměl být používán dynamický střídavý tlak.
- Všechny vzduchové komory jsou rovnoměrně rozděleny, zahrnut je cyklus změn v odvzdušňování vzduchových komor který trvá 12 minut.
- Matrace má devět buněk, proudících vzduchových komor, a je mikroperitizována na okraji, což zajišťuje aktivní větrání.
- Rozměr matrace: 200x88x12 cm



Nastavení

Hmotnost uživatele

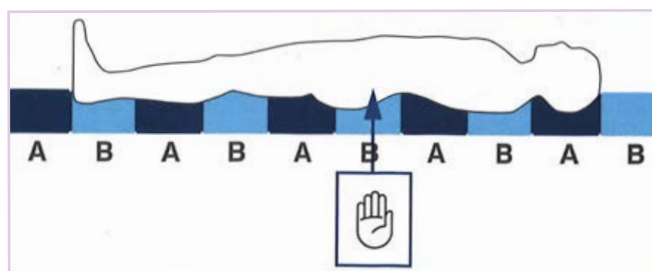

Připojení kompreseoru k matraci



Vypínač se nachází bočně



Vzduchové komory

Objednávkový kód:

Matrace: ZREDRM05000110AA

Kompresor: ZREDRM05000120AA

Není hrazeno ZP



## SUR STANDARD



Mechanický vozík osvědčené, spolehlivé, velmi snadno složitelné konstrukce, vhodný jak do domácnosti, tak i do nemocnic, ústavů a jiných zdravotnických zařízení. Nosnost do 120 kg.

### Základní provedení:

- skládací ocelová konstrukce z tenkostěnných trubek s povrchovou úpravou
- potah sedáku a zádové opěry omyvatelný textilní
- odnímatelné standardní područky
- odnímatelné, výškově stavitelné podnožky, stupačky plastové - odklopné
- vodítka s komfortními návleky
- přední vidlice otočná, kovová
- přední kola plná 200x50 mm
- zadní kola nafukovací 24"x1 3/8" nebo plná, s odrazkami, duralové ráfky, hnací obruče, rychloupínací osy
- parkovací brzda přitlačná
- vyráběné šíře 40 a 45 cm

Objednávkový kód:

ZREPIN101040  
ZREPIN101045

šířka 40 cm  
šířka 45 cm

kód ZP

5003240  
5003240

**Plná úhrada ZP**

## ALLEGRO



Mechanický vozík slouží k přepravě osob uvnitř budov a na venkovních cestách se zpevněným povrchem. Je určen pro přepravu imobilních osob jednak vlastní silou nebo pomocí doprovodné osoby.

### Základní provedení:

- skládací hliníková konstrukce s povrchovou úpravou práškovým lakováním
- potah sedáku a zádové opěry omyvatelný textilní
- komfortní polštář
- odklopné područky s funkcí výškového a délkového nastavení
- odnímatelné, výškově stavitelné podnožky, stupačky plastové - odklopné
- vodítka s komfortními návleky
- přední vidlice otočná, plná kola
- zadní kola plná 24"x1 3/8" duralové hnací obruče
- rychloupínací osy zadních kol
- brzdy pro doprovodnou osobu, parkovací brzdy přitlačné
- posun těžiště 4cm
- zadní kapsa
- maximální nosnost: 120 kg
- hmotnost 16,7 kg

Objednávkový kód:

ZREPIN206340  
ZREPIN206345

šířka 40 cm  
šířka 45 cm

kód ZP

5004447  
5004447

**Plná úhrada ZP**

	Výška opěry zad (mm)	Hloubka sedačky (mm)	Šířka sedačky (mm)	Sedák od země (mm)	Výška područky (mm)	Celková délka (mm)	Celková šířka (mm)	Celková výška (mm)	Celková hmotnost (kg)	Nosnost (kg)
SUR - 40	400	410	400	500	190	1100	620	920	19,0	120,0
SUR - 45	400	410	450	500	190	1100	670	920	19,0	120,0
ALG - 40	400	410	400	500	190	1100	620	920	19,0	120,0
ALG - 45	430	420	460	490	190	1030	650	920	16,7	120,0

(\* za optimálních podmínek)

## Příslušenství k mechanickým vozíkům SUR

### Objednávkový kód:

Volitelné doplňkové příslušenství:

- podnožky úhlové a výškově stavitelné

kód ZP – 5004955

- stabilizační kolečka

kód ZP – 5004959

- anatomická opěrka hlavy stavitelná

kód ZP – 5004956

- přídatná sedací deska pevná-5 cm

kód ZP – 5004958

- bezpečnostní 2bodový pás

kód ZP – 5004954

**Částečně hrazeno ZP**

- zimní nánožník
- držák berlí plastový
- deska přesuvná plastová

**Není hrazeno ZP**

## AVANTGARDE



**ottobock.**

Avantgard je vozík určený především pro aktivní uživatele. Jako takový je díky hliníkové konstrukci ultralehký a především má malé rozměry při složení a nízkou váhu. Vysoká variabilita a možnosti individuálního nastavení jsou významnou předností vozíku.

### Základní provedení:

- hliníkový rám s dvojitým křížem
- zalomení předního rámu - volitelné
- hliníkové podnožky:
  - a) plné (model DS),
  - b) dělené, otočné ven a odnímatelné (model DV)
- potah zad, nastavitelný
- područky hliníkové
- modulární konstrukce
- zadní kola s rychloupínacími osami
- páková brzda
- lýtkový pásek
- skládací,
- maximální nosnost: 140 kg

**Objednávka pouze dle zaměřovacího protokolu**

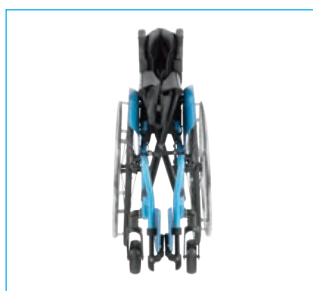

Vozík ve složeném stavu

Objednávkový kód:

OB480F160=0\_AA01\_C

kód ZP

5010522

**Částečně hrazeno ZP**

AVNTGD	Šíře sedu (mm)	Celková šířka (mm)	Hloubka sedu (mm)	Celkem délka (mm)	Celková výška (mm)	Délka bez podnožek (mm)	Celková hmotnost (kg)	Nosnost (kg)
MINI	350	490	360	750	580	770	8,7	140
MAXI	500	725	520	1040	1100	770	9,7	140

(\* za optimálních podmínek)



## MOTUS



**ottobock.**

Adaptivní vozík, který je vyráběn ve dvou variantách. Stačí zvolit, který vám bude lépe vyhovovat:  
 Motus CV - Odnímatelná podnožka, s výškově a úhlově nastavitelnými stupačkami.  
 Motus CS - Pevný přední rám, jednodílná podnožka neodnímatelná

### Základní provedení:

- skládací adaptivní vozík s hliníkovým rámem
- zadní nosné trubky s různými možnostmi nastavení výšky
- potah zádové opěrky - nastavitelný
- područka s ochranou oděvu
- zadní kola s dutými ráfky a rychloupínacími osami, pláště 1"
- páková brzda
- výška sedu vpředu je závislá na velikosti zvoleného kola, vidlici předních koleček a montážní poloze
- mějte na zřeteli tabulku výšek sedu!
- při použití adaptéru pro velkou výšku sedu vpředu: Všechny hodnoty + 35 mm
- údaje bez sedáku při sklonu sedu 0°.
- horizontální poloha upínání zadních kol
- výška sedu vzadu je závislá na zvolené velikosti kol a montážní poloze při upínání zadních kol

**Objednávka pouze dle zaměřovacího protokolu**

Objednávkový kód:

OB480F61=00000\_K  
 OB480F61=00000\_K

šířka 35,5 - 48 cm CV  
 šířka 50,5 - 55,5 cm CS

kód ZP

**5009210**  
**5009210**

**Částečně hrazeno ZP**

## VENTUS



**ottobock.**

Touha po co největší mobilitě a nezávislosti v každodenním životě. Ventus je mechanický aktivní vozík, který splňuje všechny tyto požadavky. Plně variabilní vozík s pevným rámem pro aktivní použití.

### Základní provedení:

- hliníkový rám
- tuhá osa
- podnožka úhlově a výškově stavitelná
- potah sedu a zad z černého Nylonu
- zádová opěra která je sklopná a výškově stavitelná
- hliníkové postranice
- náklon kol volitelný v krocích po 3°
- komorové ráfky s vysokotlakými plášti
- pákové brzdy

**Objednávka pouze dle zaměřovacího protokolu**

Objednávkový kód:

OB480A25=00000\_K  
 OB480A25=00000\_K

šířka 28 - 44 cm  
 šířka 46 - 50 cm

kód ZP

**5009215**  
**5009215**

**Částečně hrazeno ZP**

	Šíře sedu (mm)	Celková šířka (mm)	Hloubka sedu (mm)	Celkem délka (mm)	Výška zádové opěry (mm)	Úhel zádové opěry (°)	Celková hmotnost (kg)	Nosnost (kg)
35,5	355	520 - 555	360	805	300	-30	13	125
50,5	555	720 - 755	540	1085	500	-30	13	140
28	280 - 440	450	300	755	300	65	12	100
46	460 - 500	790	500	970	500	105	12	140

(\* za optimálních podmínek)



## START M2



**ottobock.**

Start M2 je plně konfigurovatelný, vysoce kvalitní vozík. Tento model nabízí maximální počet kombinací s ohledem na rozměry, barvy a nastavitelnost, které umožňují poskytnout optimální řešení i pro uživatele velkého vzrůstu. Bubnové brzdy a odklopné stupačky jsou příkladem možností vysoké adaptability vozíku.

### Základní provedení:

- hliníkový rám
- pomůcka pro naklápění integrovaná v rámu
- podnožky dělené, stupačky plastové úhlově stavitelné
- lýtkový pásek
- odnímatelné podnožky
- područky standardní nastavitelné, skládací, odnímatelné
- pákové brzdy
- zadní kola s rychloupínacími osami
- potah sedu a zádové opěry z černého nylonu
- antibakteriální posuvná vodítka
- základní sedací polštář

**Objednávka pouze dle zaměřovacího protokolu**

Objednávkový kód:  
OB480F74=40000\_K

kód ZP  
5008777

**Plná úhrada ZP**

## START M4 XXL



**ottobock.**

Start M4 XXL je standardní adaptivní vozík. Zesílená konstrukce s dvojitým křížem a zesílenými zadními koly. Odolává extrémnímu namáhání. Volitelný stabilizátor opěradla doplňuje vlastnosti vozíku, aniž by byla ohrožena jeho složitelnost. Adaptér zadního kola umožňuje nastavení těžiště tak, aby vyhovovalo uživateli.

### Základní provedení:

- hliníkový trubkový rám
- všechny hlavní komponenty jsou připevněny šrouby
- standardizované vidlice pro všechny velikosti kol
- odolné čalounění
- úzký skládaný rozměr se sklopným zámkem
- masivní dvojitá příčná výtuka
- optimalizovaný zámek kol
- extra silné zadní kola a zadní trubky

**Objednávka pouze dle zaměřovacího protokolu**

Objednávkový kód:  
OB480F53=40000\_K

kód ZP  
5009255

**Částečně hrazeno ZP**

	Celková šířka (mm)	Šířka sedu (mm)	Hloubka sedu (mm)	Celková délka (mm)	Výška zádové opěry (mm)	Úhel zádové opěry (°)	Celková hmotnost (kg)	Nosnost (kg)
M2	540-690	355-505	405-505	970-1087	400-475	2	15,3	125
M4 XXL	395-520	455-580	430-490	370-520	400-475	-	17,5	160

(\* za optimálních podmínek)





## MULTITEC



Mechanický vozík Multitec je polohovací s hliníkovým rámem. Svým provedením a variabilitou zajistí správné a pohodlné sezení. Sedák a opěra zad jsou anatomicky tvarované, měkké polstrování včetně lýtkových podpěr a opěry hlavy uspokojí i ty nejnáročnější klienty. Jednoduchým ovládáním na vodičku snadno nastavíte správnou polohu zádové opěry i úhel sedu. Vozík je vybaven anatomickou nastavitelnou opěrkou hlavy a výškově a úhlově stavitelnými podnožkami.

### Základní provedení:

- nastavitelné a odnímatelné područky
- tvarovaný komfortní sedák z černého nylonu
- tvarovaná a pohodlná opěra zad
- nastavitelná opěrka hlavy
- odnímatelné a nastavitelné komfortní kolenní a lýtkové opěrky (3 úrovně), výškově a úhlově nastavitelné
- nastavitelná vodička s bubnovými brzdami pro doprovod
- nastavitelné, otočné a odnímatelné stupačky
- patní pásek
- stabilizační kolečka se stupačkou rámu
- otočná přední kola
- maximální nosnost: 135 kg



Stabilizační kolečko

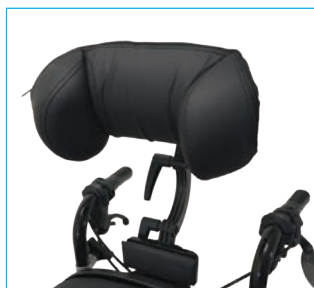

Nastavitelná opěra hlavy



Výškově nastavitelná rukojeť

### Volitelné doplňkové příslušenství:

- klín abdukční
- peloty boční

### Objednávkový kód:

ZREDRM040000	šířka 39 cm
ZREDRM040000	šířka 44 cm
ZREDRM040000	šířka 49 cm

**Není hrazeno ZP**

MULTITEC	Šíře sedu (mm)	Celková šířka (mm)	Celková délka (mm)	Hloubka sedu (mm)	Celková výška (mm)	Délka stupaček (mm)	Sklon sedačky (°)	Úhel opěradla (°)	Výška opěradla (mm)	Celková hmotnost (kg)	Nosnost (kg)
39	390	410-650	1120-1520	420-450-480	970-1140	400-600	-1 až 9	-3 až 36	510-650	32,5	135,0
44	440	650-700	1120-1520	420-450-480	970-1140	400-600	-1 až 9	-3 až 36	510-650	33,5	135,0
49	490	700-750	1120-1520	420-450-480	970-1140	400-600	-1 až 9	-3 až 36	510-650	34,5	135,0

(\* za optimálních podmínek)



## Polštář CUBIC FOAM

ottobock.



### Částečně hrazeno ZP

- antidekubitní
- vyroben z velmi husté, 5 cm vysoké elastické pěny
- povrch má strukturu řezaných kostek (vhodné pro lepší rozložení tlaku)
- prodyšný
- potah odpuzující vodu
- vhodný pro mechanické vozíky
- maximální nosnost: 150 kg

kód ZP: 5009042

## Polštář CLOUD

ottobock.



### Částečně hrazeno ZP

- antidekubitní
- modulární princip s až 30 Floam buňkami v závislosti na velikosti polštáře
- konfigurace buněk pro individuální požadavky na sezení
- pěnová základna pro lepší odpružení
- velmi elastický a prodyšný potah, s funkcí odpuzování vody
- snadná přizpůsobitelnost pro pánevní asymetrii
- vynikající stabilizace pánve
- vhodný pro mechanické i elektrické vozíky
- maximální nosnost: 250 kg

kód ZP: 5009109

## Polštář TERRA

ottobock.



### Plná úhrada ZP

- antidekubitní
- anatomicky tvarovaný v oblasti pánve a stehen, pro efektivní rozložení tlaku
- vyroben z paměťové pěny
- tlumí vibrace a nárazy - pro lepší pohodlí při sezení
- vysoká stabilita držení těla
- elastický a prodyšný potah s funkcí odpuzení vody
- lehký a vzdušný
- vhodný pro mechanické i elektrické vozíky
- maximální nosnost: 150 kg

kód ZP: 5009219

## Polštář TERRA AQUOS

ottobock.



### Částečně hrazeno ZP

- antidekubitní, snížení smykových sil pro profylaxi dekubitů
- podpora snížení střížné síly během činnosti
- anatomicky tvarovaný v oblasti pánve a stehen - pro správné rozložení tlaku
- konzistentní i při dlouhodobém používání
- elastický a prodyšný potah s funkcí odpuzování vody
- vysoká posturální stabilita díky zbytkové pěnové suspenzi
- výška 10 cm
- vhodný pro mechanické i elektrické vozíky
- maximální nosnost: 150 kg

kód ZP: 5009224

## Polštář TERRA FLAIR

ottobock.



### Částečně hrazeno ZP

- antidekubitní
- ventil pro jednoduché a individuální přizpůsobení polštáře uživateli
- anatomicky tvarovaný v oblasti pánve a stehen pro správné rozložení tlaku
- tlumí vibrace a nárazy
- konzistentní i při dlouhodobém používání
- elastický a prodyšný potah s funkcí odpuzování vody
- optimální rozložení tlaku pomocí vzduchových polštářů
- vhodný pro mechanické i elektrické vozíky
- výška 10 cm
- maximální nosnost: 150 kg

kód ZP: 5009226

## Sedák pěnový standardní



### Částečně hrazeno ZP

- polštář pěnový
- standardní
- výška 3 cm a 5 cm
- vhodný pro mechanické vozíky

kód ZP: 5009094

## A200

**ottobock.**



A200 je elektrický invalidní vozík pro použití v interiérech. Díky své malé celkové šířce a kompaktnímu designu snadno projede úzkými dveřmi či chodbami. Konstrukce vozíku A200 poskytuje snadné a rychle rozložení, které vám umožní převoz téměř každým osobním automobilem. Samozřejmostí je široká škála různých možností nastavení, které umožňují přizpůsobit vozík vašim individuálním potřebám.

### Základní provedení:

- VR2 joystick (řídící ovládání)
- držák ovládacího panelu, standard
- rychlost do 6 km/h
- 28 Ah (C5) AGM baterie
- nabíječka baterie
- 12 1/2 „ zadní kola (pneumatiky)
- 8“ přední kola
- standardní sedačka
- sedací polštář
- područky
- podnožky
- barva rámu - stříbrná metalíza
- maximální nosnost: 100 kg



Rozložený vozík A200



Umístění baterie

Objednávka pouze dle zaměřovacího protokolu

Objednávkový kód:  
OB490E46=00000\_C

kód ZP  
5008639

Částečně hrazeno ZP

A200	Celková délka (mm)	Celková šířka (mm)	Výška opěrky lokte (mm)	Výška opěry zad (mm)	Hloubka sedačky (mm)	Šířka sedačky (mm)	Nabíjení baterie (h)	Hmotnost (kg)	Nosnost (kg)	Stoupání (%)	Rychlost (km/h)	Kapacita baterie (Ah)	Sklon sedačky (°)
	1000	570	225-350	450-500	340-500	340-480	12	66	100	12	6	28	0 - 3

## RAMPA PRO VOZÍK 3DÍLNÁ / 2 DÍLNÁ



Teleskopické perforované nájezdové rampy jsou vyrobeny z leštěného hliníku, jejich perforování umožňuje protékání vody a propadání malých nečistot a zároveň zdrsňuje povrch proti skluzu. Rampy jsou vybaveny plastovými držáky k pohodlnějšímu přenášení. Proti rozložení jsou zajištěny plastovým kolíkem. Vysoké boční hrany U profilu bezpečně zabraňují sjetí kola mimo rampu. Délka 2,88m dokáže zajistit překonání i výškového rozdílu 4 schodů při zachování sjízdného úhlu stoupání.

- Délka složených ramp: 110 cm / 110 cm
- Maximální délka: 288 cm / 200 cm
- Šíře rampy: 17 cm / 17 cm
- Hmotnost (1 pár): 18,6 kg
- Nosnost: 260 kg / 300 kg

Alternativní financování - krajská pobočka Úřadu práce ČR nebo sponzoring

Objednávkový kód:  
ZREROL001003

Není hrazeno ZP

## JUVO



Elektrický invalidní vozík Juvo nabízí téměř nekonečné možnosti doplňků, montáže na zakázku i pro ty nejnáročnější uživatele. K dispozici máte specifické řídicí a ovládací prvky předních a zadních kol, výkon motoru v 2 úrovních či volitelné šířky rámu.

### Základní provedení:

- kategorie B In- / Outdoor invalidní vozík
- velikost 2
- pohon zadních kol (RWD)
- standardní čalouněná sedačka malá nebo velká
- přizpůsobitelné čalounění opěry zad
- mechanicky nastavitelný zadní systém
- standardní pás
- područky
- 63 Ah (C5) AGM baterie s 12 A nabíječkou IP54
- nafukovací přední a zadní kola s blatníky
- osvětlení
- řídicí jednotka TEN° s otočným a výškově nastavitelným ovládacím panelový držák a modul pohonu
- sedací polštář
- rychlost do 6 km/h
- maximální nosnost: do 160 kg

**Objednávka pouze dle zaměřovacího protokolu**



Pohon na přední kola



Pohon na zadní kola



Pohon na střední kola

Objednávkový kód:  
OB490E75=0\_AR01\_C

kód ZP  
5008636

**Plná úhrada ZP**

JUVO	Celková délka (mm)	Celková šířka (mm)	Celková výška (mm)	Výška opěry zad (mm)	Hloubka sedačky (mm)	Šířka sedačky (mm)	Hmotnost (kg)	Nosnost (kg)	Dojezd (km)	Stoupání (%)	Rychlost (km/h)	Provozní teplota (°C)	Výška překážky (cm)
	1050-1250	596-642	850-1100	450-550	340-580	320-560	od 107	160	25-45	14	6-10-14	-15 až +40	7,5-10

(\* za optimálních podmínek)





## MONZA



Elektrický skútr střední třídy MONZA zajistí vaši nezávislost, mobilitu a komfort. Stane se dobrým společníkem na vašich cestách do zaměstnání a za zábavou.

### Základní provedení:

- osvědčený vzhled
- dobrá stabilita
- velký a praktický digitální panel s indikátorem stavu baterie
- odpružená všechna kola
- otočná a posuvná sedačka se sklopnou opěrou zad a opěrkou hlavy
- odklopné područky
- nastavitelná poloha řídicího panelu
- nákupní košík vpředu
- zadní a přední osvětlení, včetně ukazatelů směru
- zpětné zrcátko
- nafukovací kola, rozměr 330mm x 100mm
- barva dle aktuální nabídky
- baterie gelové 2x12V/45Ah
- maximální nosnost: 185 kg

Objednávkový kód:

ZREPRH702001

**Není hrazeno ZP**

## SWIFT



SWIFT je čtyřkolový, lehký, kompaktní skútr nižší třídy, s jednoduchým ovládáním. Je snadno rozložitelný, což usnadňuje jeho případný transport. Celková hmotnost bez baterií je přibližně 48 kg. SWIFT je vybaven odpruženým zavěšením zadních kol s 9,5" (240x75mm) zadními a předními koly. Jeho maximální nosnost je 120kg a maximální rychlost jízdy až 8km/h. Skútr SWIFT je určen pro uživatele s menším vzrůstem a oceníte ho zejména při vycházkách ve městě nebo na nákupech.

### Základní provedení:

- rozkládací konstrukce
- sedačka otočná s možností aretace, výškově nastavitelná
- područky odklopné, šířkově nastavitelné
- sklopná opěra zad
- možnost nastavení polohy řídicího panelu
- indikátor stavu baterií
- klakson a zadní odrazka
- přední nákupní košík
- kola 9,5" (240x75mm) plná
- baterie 2x12V/18Ah
- maximální nosnost: do 120 kg
- barva dle aktuální nabídky

Objednávkový kód:

ZREPRH702005

**Není hrazeno ZP**

	Celková délka (mm)	Celková šířka (mm)	Celková výška (mm)	Výška opěry zad (mm)	Hloubka sedačky (mm)	Šířka sedačky (mm)	Hmotnost bez baterií (kg)	Nosnost (kg)	Dojezd (km)	Stoupání (°)	Rychlost (km/h)	Výkon motorů (W)	Výška překážky (cm)
Monza	1420	640	1220	480	480	480	77	185	18,0*	12,0	12,0	550	8,0
Swift	1070	580	915	350	410	410	48	120	20,0*	10,0	8,0	400	7,0

(\* za optimálních podmínek)



## CUTIE E



Nový elektrický skútr Cutie se schopností vyvinout rychlost až 12 km/h a dojezdem až 35 km je výbornou volbou pro klienty s vysokými nároky na mobilitu a komfort jízdy.

Cutie z tohoto důvodu využívá pokrokové konstrukční metody a elektronické monitorování pohonných a řídicích systémů.

K pohonu je využito výkonného 500W motoru zajišťujícího potřebnou sílu při všech běžných situacích. Osvětlení je vyřešeno za pomoci světlometů se soustavou vysoce svítivých diod. Ty zajišťují nesrovnatelně lepší svítivost než tradiční žárovka a zároveň jsou výrazně úspornější.

Cutie poskytuje řídicí prostřednictvím svého displaye z tekutých krystalů mnoho užitečných informací, jako jsou aktuální rychlost, ujetá vzdálenost, celková ujetá vzdálenost, teplota.

### Základní provedení:

- celoodpružený podvozek
- otočná a posuvná sedačka se sklopnou opěrou zad a opěrkou hlavy
- polohovací opěra zad
- odklopné a výškově nastavitelné područky
- nastavitelná poloha řídicího panelu, LCD display
- zadní a přední osvětlení pomocí LED diod, včetně ukazatelů směru
- zpětná zrcátka
- barva dle aktuální nabídky
- baterie 2x12V/45Ah
- kola plná, rozměr kola 280x90 přední, 280x100 zadní

### Volitelné příslušenství:

- přední plastový nákupní košík
- zadní nákupní košík
- kufr uzamykatelný
- držák holí

### Přednosti:

- propracované řešení odpružení
- elegantní design
- vynikající stabilita
- nosnost 135 kg



Kufr uzamykatelný



Košik přední

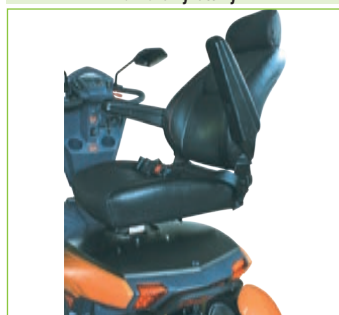

Otočná sedačka



Držák holí

Objednávkový kód:

ZREPRH702004

**Není hrazeno ZP**

CUTIE	Celková délka (mm)	Celková šířka (mm)	Celková výška (mm)	Výška opěry zad (mm)	Hloubka sedačky (mm)	Šířka sedačky (mm)	Hmotnost bez baterií (kg)	Nosnost (kg)	Dojezd (km)	Stoupání (°)	Rychlost (km/h)	Výkon motorů (W)	Výška překážky (mm)
	1320	670	1160	560	460	460	85	135	30,0*	12,0	12,0	500	100

(\* za optimálních podmínek)



## ESCALINO



### Schodolez s integrovanou sedačkou.

Schodolez ESCALINO je univerzální zařízení pro překonávání bariér pro osoby se sníženou pohyblivostí. Je určen pro domácí i venkovní použití. Snadno, pohodlně a bezpečně zdoláte pomocí doprovodné osoby klasická i točitá schodiště. Přepínačem ovládní lze regulovat plynulý nebo přerušovaný (krokování) výstup nebo sestup po schodišti. Zdolat tak můžete až 12 schodů za minutu při výšce schodu až do 21 cm. Svými parametry je schodolez ESCALINO vhodný i do užších prostor (autobusy, letadla, úzká a točitá schodiště). V závislosti na hmotnosti přepravované osoby na jedno nabití překoná ESCALINO až 180 schodů.

### Přednosti:

- nízká cena
- vhodný i pro úzké prostory
- skládací pro transport
- odklopné a odnímatelné područky
- vodící rukojeti výškově nastavitelné
- krokování nebo plynulý chod
- snadná manipulace

**Alternativní financování - krajská pobočka Úřadu práce ČR nebo sponzoring**

Objednávkový kód:  
ZREAATED120200

**Není hrazeno ZP**

## C-MAX



### Schodolez s integrovanou sedačkou.

Zdolávání terénních nerovností a klasických schodišť je problémem pro osoby se sníženou pohyblivostí. Tento problém je zvláště palčivý u méněpodlažních budov a rodinných domků, kde jsou výtahy velice nákladnou položkou. Nyní je v nabídce nové univerzální zařízení - schodolez C-MAX s integrovanou sedačkou. C-MAX je vybaven řídicí elektronikou, oddělitelnou baterií a je jednoduše rozložitelný a transportovatelný.

Pomocí schodolezu C-MAX, jedné doprovodné osoby s trochou praktických zkušeností, snadno zdoláte všechna schodiště, včetně točitých a jiné terénní stupně (nastupování do autobusu, letadla aj.). Na jedno nabití lze zdolat až 30 podlaží, v závislosti na hmotnosti přepravované osoby.

Umožňuje překonávání schodišť s výškou schodu až do 21 cm a také je vybaven plně automatickými mechanickými bezpečnostními brzdami na každém kole a ovladačem rychlosti 8-23 schodů za minutu, s přepínačem plynulého a přerušovaného chodu (krokováčem).

**Alternativní financování - krajská pobočka Úřadu práce ČR nebo sponzoring**

Objednávkový kód:  
ZREAAATCC121000

**Není hrazeno ZP**

ESCALINO	Celková výška (mm)	Výška složeného (mm)	Šířka bez područek (mm)	Šířka s područkama (mm)	Hloubka s podnožkou (mm)	Celková váha (kg)	Maximální nosnost (kg)	Baterie (Ah)	Výkon motoru (W)	Rychlost výstupu (schod/min)	Výdrž baterie (schod)	Maximální výška schodu (mm)
	1357	760	458	518	723	33,7	120	2x12V/5Ah	24V/200W	12	120-180	210
C-MAX	1440	1090	440	485	915	31,7	135	2x12V/5Ah	24/275W	8-23	až 375	210



## S-MAX



Pro uživatele invalidních vozíků je největším problémem zdolávání terénních nerovností a klasických schodišť. Tento problém je zvláště palčivý u méně podlažních budov a jednopodlažních rodinných domků, kde jsou výtahy velice nákladnou položkou.

Řešení: schodolez S-MAX je bateriový, jednoduše transportovatelný, vhodný pro uchycení na většinu invalidních vozíků. Pomocí schodolezu S-MAX, jedné doprovodné osoby s trochou praktických zkušeností, snadno zdoláte všechna schodiště, včetně točitých a jiné terénní stupně (nastupování do autobusu, letadla aj.).

Schodolez S-MAX je možné používat v interiéru i exteriéru. Najedno nabití baterie lze zdolat až 30 podlaží v závislosti na hmotnosti přepravované osoby, což pohodlně dostačuje i pro intenzivní celodenní používání.

Také transport schodolezu je velice jednoduchý díky rozložitelnosti na dvě kompaktní části. Schodolez S-MAX byl vyvinut pro snadné a bezpečné zdolávání prostých, extrémně úzkých, dokonce i točitých schodišť s mnoha rozdílnými povrchy. Schodolez S-MAX umožňuje překonávání schodišť s výškou schodu až do 22 cm a také je vybaven plně automatickými bezpečnostními brzdami na každém kole a ovladačem rychlosti v rozsahu 8 - 23 schodů za minutu, s přepínačem plynulého a přerušovaného chodu (krokovačem).

S-MAX připevníte k vašemu vozíku rychle, jednoduše a bezpečně, pomocí adaptérů. Po odejmutí zadních kol vašeho vozíku můžete začít zdolávat překážky do té doby pro vás nezdolatelné.



Upevnění na vozík

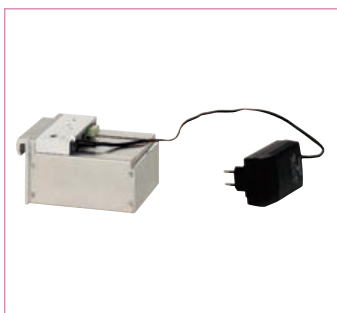

Nabíječka



Pohyb po schodišti

**Alternativní financování - krajská pobočka Úřadu práce ČR nebo sponzoring**

Objednávkový kód:

ZREAATSD120000 (S-MAX)

ZREAATSD120010 (adaptér na vozík)

**Není hrazeno ZP**

S-MAX	Výška rukojetí od země (mm)	Maximální kapacita (schodů)	Šířka jednotka/rukojeť (mm)	Rychlost plynule nastavitelná	Hloubka provozní jednotka (mm)	Max. výška schodu (mm)	Celková hmotnost (kg)	Provozní napětí (V)	Maximální nosnost (kg)	Baterie
	1200/1650	300	330/520	8-23	320	220	22,0	24	135,0	2x12V / 3,3Ah



# Postup získání zdravotnických pomůcek

Většina zdravotních pomůcek je **hrazena zdravotní pojišťovnou**, a to v plné výši nebo jen částečně.

Zdravotní pomůcku Vám může dle typu **předepsat** odborný lékař, **nejčastěji neurolog, rehabilitační lékař, ortopéd, internista, chirurg. V některých případech i praktický lékař.**

Bližší informace získáte u svého lékaře, příslušné ZP, či u našich pracovníků.

K získání **elektrického vozíku** je potřeba vyplnit ještě „**Formulář k přidělení elektrického vozíku**“, kde se uvádějí výsledky neurologického, rehabilitačního, ortopedického, psychologického a očního vyšetření a podrobná specifikace vozíku. Předepsanou pomůcku pak obdržíte ve **zdravotnických potřebách**.

V případě, že pomůcka **není** zdravotními pojišťovnami **hrazena** nebo je-li **doplatek vysoký**, můžete požádat podle zákona č. 329/2014 Sb. na krajské pobočce Úřadu práce ČR nebo prostřednictvím **nadace o jednorázový příspěvek** na pořízení pomůcky, nebo úhrady doplatku.

## OPRAVY

Na pomůcky je možné získat poukaz na opravu či individuální úpravu, kde se uvede kód a typ příslušné opravy nebo úpravy. Jedná se o vozíky mechanické i elektrické, zvedáky, lůžka a polohovací zařízení.

Kódy:

- 0000269** - OPRAVA VOZÍKU MECHANICKÉHO (hrazeno 90 %)
- 0000275** - OPRAVA VOZÍKU ELEKTRICKÉHO (hrazeno 90 %)
- 0005245** - OPRAVA VOZÍKU ELEKTRICKÉHO – výměna akumulátoru (hrazeno 90 %)
- 0003592** - ÚPRAVY VOZÍKŮ INDIVIDUÁLNÍ (hrazeno plně)
- 0022628** - OPRAVY POMŮCEK ZAPŮJČOVANÝCH – skupina 12 (hrazeno 90%)
- 0135300** - ÚPRAVY KOČÁRKU ZDRAVOTNÍHO (hrazeno plně)

**Kočárek zdravotní** - 1 ks/3 roky, předpis podléhá schválení revizním lékařem

**Vozík mechanický** - 1 ks/5 let, předpis podléhá schválení revizním lékařem

**Vozík elektrický, speciální** - 1 ks/7 let, předpis podléhá schválení revizním lékařem

**Zařízení polohovací** - 1 ks/7 let, předpis podléhá schválení revizním lékařem

**Lůžka** - 1 ks/10let, předpis podléhá schválení revizním lékařem.

**Zvedák vanový** - 1 ks/10let, předpis podléhá schválení revizním lékařem.

<b>Kód pojišťovny</b> 0 0 0	<b>POUKAZ NA LÉČEBNOU A ORTOPEDICKOU POMŮCKU</b>	poř. č. _____
<b>Příjmení a jméno</b> Jan Novák	<b>DRUH A OZNAČENÍ POMŮCKY</b> oprava - úprava pomůcky	<b>Ev.č.</b> _____
<b>Číslo pojištěnce</b> _____ f. _____	Pomůcka trvalá / dočasná*) *) nehodící se škrtněte	
<b>Bydliště [adresa]</b> Nová 15 276 01 Mělník	Sk	Kód
Vlastnictví pojišťovny: ANO/NE? Dg 1, 2, 3, 4, 5	1, 2	1, 2, 3, 4, 5
Stupeň postižení inkontinence: Pomůcka trvalá / dočasná*) *) nehodící se škrtněte	Počet	Úhrada
Dne: Datum	1 0 0	9 9 9 9
Podpis a razítko razítko zdrav. zařízení, jmenovka a podpis lékaře	Doplatek pojistěnce	1
	Místo pro záznamy zdravotní pojišťovny	Datum uplatnění
	Podpis a razítko	razítko výdejce

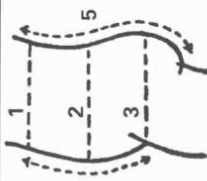
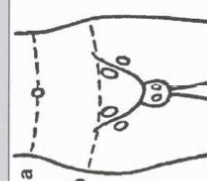
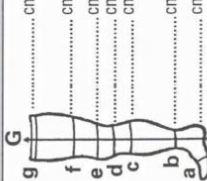
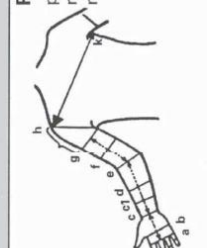
<p><b>Bližší pás</b></p> <p>pro ženu objem 1 ..... cm pro muže objem 2 ..... cm pro dítě objem 3 ..... cm výška vpředu 4 ..... cm výška vzadu 5 ..... cm</p> <p>Míry se měří na nahém těle vstojel!</p> 	<p><b>Kýlní pás</b></p> <p>pravostranný — levostranný oboustranný — pro kýlu:</p> <p>1. tříselní 2. šourkovou 3. stehenni 4. pupeční Objemy: Velikost kýly: a) .....cm b) .....cm</p> 	<p><b>Gumové punčochy (kusů .....</b>)</p> <p>Délky punčoch: od A do G cm od ..... do ..... cm od ..... do ..... cm od ..... do ..... cm</p> <p>Míry mějte vždy ráno před otokem nohy!</p> 	<p><b>Pažní návlek</b></p> <p>palec ..... a-b rukavice a ..... a-c návlek b ..... a-c1 c ..... a-d d ..... a-e e ..... e-f f ..... e-g g ..... e-g h ..... e-g</p> <p>(měřeno přes rameno) Obvod z ramene přes axilu zpět k rameni h-k-h</p> 	<p><b>Prohlašuji, že</b> (nehodící se škrtněte!)</p> <p>a) pomůcku dostávám poprvé b) naposledy jsem dostal pomůcku stejného typu v roce ..... c) naposledy jsem dostal pomůcku typu ..... v roce .....</p> <p>Pomůcku převzal dne: _____</p> <p style="text-align: right;">_____ podpis _____ podpis</p> <p style="text-align: right; font-size: small;">VZP-13/2019</p>
---	---	--	---	---



## Jaké Vám nabízíme služby ?

individuální přístup k zákazníkům,  
zaměření a poradenství u Vás doma



odborné semináře, konzultace a  
zaškolení  
protetické služby



měření krevního tlaku zdarma



odborný servis pomůcek u Vás doma  
i v servisních střediscích



kontrola a doplnění autolékárniček



další speciální služby



zásilková služba

zdravotní kočárky ● rehabilitační pomůcky  
elektrické a mechanické vozíky ● bandáže a pasy  
toaletní a koupelňový program ● manipulační zvedáky  
pomůcky k chůzi ● speciální obuv  
lůžka polohovací elektrická ● ortézy, epitézy

Prodej a výdej všech zdravotnických pomůcek uvedených v tomto katalogu zajišťuje naše maloobchodní síť prodejen **HELP CENTRUM s.r.o.**

### Sídlo společnosti a pobočka Mělník:

K Přívozu 1446, 276 01 Mělník  
tel.: +420 315 630 185  
mob.: +420 737 254 123  
email: [info@help-centrum.cz](mailto:info@help-centrum.cz)

### Pobočka Mělník:

Kpt. Jaroše 307, 276 01 Mělník  
tel.: +420 315 624 873  
email: [melnik@help-centrum.cz](mailto:melnik@help-centrum.cz)

### Pobočka Mladá Boleslav:

Na Kozině 9, 293 01 Mladá Boleslav  
tel.: +420 326 729 760  
mob.: +420 603 287 472  
email: [mlada.boleslav@help-centrum.cz](mailto:mlada.boleslav@help-centrum.cz)

### Pobočka Liberec:

Lužická 11, 460 01 Liberec  
tel.: +420 485 102 935  
mob.: +420 603 554 979  
email: [liberec@help-centrum.cz](mailto:liberec@help-centrum.cz)

### Pobočka Pardubice:

Bělehradská 389, 530 02 Pardubice  
tel.: +420 466 641 015  
mob.: +420 737 254 120  
email: [pardubice@help-centrum.cz](mailto:pardubice@help-centrum.cz)

### Pobočka Nové Město na Moravě:

Žďárská 41, 592 31 Nové Město na Moravě  
mob.: +420 604 210 476  
email: [nmesto@help-centrum.cz](mailto:nmesto@help-centrum.cz)

### Pobočka Olomouc:

Sokolská 7, 772 00 Olomouc  
tel.: +420 585 202 500  
mob.: +420 604 210 486  
email: [olomouc@help-centrum.cz](mailto:olomouc@help-centrum.cz)

### Pobočka Ostrava:

Pivovarská 1504/8, 702 00 Ostrava  
mob.: +420 737 254 108  
email: [ostrava@help-centrum.cz](mailto:ostrava@help-centrum.cz)

### Pobočka Plzeň:

Husova 21, 301 00 Plzeň  
mob.: +420 724 987 215  
email: [plzen@help-centrum.cz](mailto:plzen@help-centrum.cz)





## KONTAKTY NA NADACE

**VÝBOR DOBRÉ VŮLE**  
– NADACE OLGY HAVLOVÉ  
Senovážné náměstí 994/2  
110 00 Praha 1  
tel.: 224 217 331  
e-mail: vdv@vdv.cz  
www.vdv.cz

**NADACE ARCHA CHANTAL**  
Na Poříčí 12  
110 00 Praha 1  
tel.: 775 312 704  
e-mail: info@archa-chantal.cz  
www.archa-chantal.cz

**NADAČNÍ FOND KAPKA NADĚJE**  
Žatecká 16/8  
110 00 Praha 1 - Josefov  
tel.: 267 004 260  
tel.: 721 342 785  
e-mail: info@kapkanadeje.cz  
www.kapkanadeje.cz

**NADACE DAGMAR A VÁCLAVA  
HAVLOVÝCH – VIZE 97**  
Voršilská 10  
110 00 Praha 1  
tel.: 234 097 811  
e-mail: nadace@vize.cz  
www.vize.cz

**NADACE NAŠE DÍTĚ**  
Ustavní 95  
181 00 Praha 8 - Bohnice  
e-mail: nadace@nasedite.cz  
www.nasedite.cz

**NADACE SYNER**  
Rumunská 655/9  
460 01 Liberec  
tel.: 488 124 101  
e-mail: nadace@syner.cz  
www.nadacesyner.cz

**OBČANSKÉ SDRUŽENÍ DOBRÝ  
SKUTEK**  
Jiráskovo nám. 2  
326 00 Plzeň  
tel.: 731 537 205  
e-mail: info@dobryskutek.cz  
www.dobryskutek.cz

**NADACE CHARTY 77**  
– KONTO BARIERY  
Melantrichova 5  
110 00 Praha 1  
tel.: 224 21 44 52  
e-mail: nadace77@bariery.cz  
www.kontobariery.cz

**OLIVOVA NADACE**  
Olivova 224  
251 01 Říčany  
tel.: 323 631 313  
e-mail: info@olivovanadace.cz  
www.olivovanadace.cz

**NADAČNÍ FOND  
L. A V. KLAUSOVÝCH**  
HRAD I. nádvoří 1  
119 00 Praha - Hradčany  
tel.: 224 372 196  
e-mail: info@nadacnifondklausovych.cz  
www.nadacnifondklausovych.cz

**NADACE ZDRAVÍ PRO MORAVU**  
Klatovská 606/3  
602 00 Brno-Ponava  
tel.: 603 420 526  
e-mail: nadace@nadacezdravi.cz  
www.nadacezdravi.cz

**KORUNKA LUHAČOVICE, z.s.**  
Bezručova 338  
763 26 Luhačovice  
tel.: 577 659 104  
e-mail: korunkaluhacovice@gmail.com  
www.korunkaluhacovice.cz

**Nadace SYNOT**  
Jaktáře 1475  
686 01 Uherské Hradiště  
tel.: 572 410 123  
e-mail: nadace@nadacesynot.cz  
www.nadacedks.cz

**Nadační fond Advokáti dětem**  
Klimentská 1216/469  
110 00 Praha- Nové Město  
tel.: 777 036 713  
e-mail: dvorakova@advokatidetem.cz  
www.advokatidetem.cz

**Nadace Agrofert s.r.o.**  
Pyšelská 2327/2  
149 00 Praha 4 - Chodov  
tel.: 702 087 970  
e-mail: info@nadaceagrofert.cz  
www.nadace-agrofert.cz

**Nadační fond dětské onkologie KRTEK**  
Černopolní 22a  
613 00 Brno - město  
tel.: 545 244 411  
e-mail: info@krtek-nf.cz  
www.krtek-nf.cz

**Nadační fond J&T**  
Malostranské nábřeží 563/3  
118 00 Praha 1  
tel.: 221 710 374  
e-mail: nadace@nadacejt.cz  
www.nadacejt.cz

**Život dětem, o.p.s.**  
Lindnerova 6  
180 00 Praha 8 - Libeň  
tel.: 284 840 516  
e-mail: zivotdetem@zivotdetem.cz  
www.zivotdetem.cz

**NADACE NOVA**  
Kříženeckého náměstí 1078/5  
152 00 Praha 5  
tel.: 242 464 609  
e-mail: nadace@nova.cz  
www.nadacenova.cz





# MYČKA pro váš vozík



Nově nabízíme službu mytí a certifikovanou dezinfekci vašich pomůcek. Pro bližší informaci navštivte [www.help-centrum.cz](http://www.help-centrum.cz), nebo nás kontaktujte na tel. čísle 315 630 185.

## **PATRON Bohemia a.s.**

Českolipská 3419, 27601 Mělník

Tel.: +420 315 630 120, Fax: +420 315 630 199

E-mail: [reha.cz@patron.eu](mailto:reha.cz@patron.eu)

<http://www.patron.eu>



Jsme členem:

