

patron®

creative in care



3-14 Buggy

CORZO Xcountry
CORZINO Xcountry
CORZINO Classic
PIPER Comfort

15 příslušenství

buggy

16-38 Kočárky zdravotní

TOM 5 Streeter
TOM 5 Clipper
TOM 4 Classic
JACKO Streeter
JACKO Clipper
BEN 4 Plus
DIXIE Plus
TOM 4 Duo

39 příslušenství

kočárky

40-45 Zařízení polohovací

FROGGO
TAMPA
FLINT

46-51 Podvozky speciální

DURANGO/DENVER
TOM 5 CSI
TOM 4 CSI

52-55 Autosedačky

CARROT 3
SASCHA

56-63 Vozíky

CHILDREN 3000
RUBY
COMFORT SPRING Junior
PANTHER Junior

64-65 Koupelnový program

OTTER

66-67 Pomůcky k chůzi

DYNAWALK

CORZO Xcountry



- rehabilitační buggy kočárek
- může růst s dítětem
- 4 různé velikosti
- vysoká nosnost (až 75 kg)
- dynamicky testováno



Nově upravené podvozky ve čtyřech velikostech jsou základem pro velmi populární řadu víceúčelových kočárků CORZO. Široká škála kočárků CORZO Xcountry ve všech velikostech 30, 34, 38 a 42 je určena pro krátkodobé používání dětí se speciálními potřebami, např. během přepravy. Plně skládací podvozek specifického autentického provedení je vyroben z lehkých profilů ze slitin s povrchovou úpravou práškovou barvou. Kočárek je vybaven optimalizovaným systémem sklápění, koly 175/265 mm, lehkým rámem, 5bodovou fixací zaručující vysokou bezpečnost a pohodlnou manipulaci, vysokou maximální nosnost (až 75 kg - velikosti 38, 42) a velmi snadné skládání. Díky těmto vlastnostem jsou výrobky velmi vhodné pro městské podmínky a veřejnou dopravu, ale i pro venkovní aktivity. Kočárek CORZO Xcountry je plně složitelný a má spousty výhod standardních kočárků, jako je nastavení hloubky sedadla, výškově nastavitelná opěra zad, výškově nastavitelná podnožka a zvyšovací nástavec opěradla (pouze velikosti 38, 42). Množství velikostí a úprav zajišťuje splnění většiny požadavků širokého spektra uživatelů. Správné používání výrobku by mělo být konzultováno s odborným lékařem. Výrobky odpovídají nejnovějším normám EU, jakož i hygienickým, technickým a bezpečnostním požadavkům.

Základní provedení:

- nastavitelná hloubka sedu
- nastavitelná výška opěry zad
- nastavitelný úhel opěry zad
- plynule nastavitelná výška podnožky
- zvyšovací nástavec opěry zad (pouze velikost 38,42)
- pás fixační pětibodový
- plná kola 175 / 265 mm
- transportní pojistka
- barvy podvozku a potahu jsou dle aktuální nabídky.



složený kočárek

Volitelné příslušenství



Stříška



Potah komfortní



Podnožka dělená odklopná
07/0021914



Opěrka hlavy nastavitelná
07/0062120



Klín abdukční
07/0021913



Područky odklopné
07/0135388



Košík textilní



Pás hrudní
07/0062121



Vymezení bočnic
komfortní



Fixace stehenní
07/0135387



Vesta fixační
07/0062123



Fixace ramen a hrudníku
07/0062235

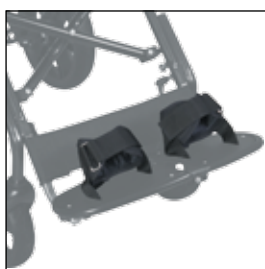

Pás nožní poutací
07/0062122



Stoleček měkký

... a
mnohem více
příslušenství!

dle aktuálního seznamu

Možnosti nastavení



Polohovací funkce



podnožka jednodílná



podnožka dělená odklopná



nástavec opěry zad (pouze velikosti 38 a 42)

BAREVNÉ VARIANTY



G02



G03



G06



G07

ÚSPĚŠNĚ TESTOVÁNO

Výrobek úspěšně absolvoval dynamický test a splnil všechny požadavky normy EN ISO 7176/19.

Umožňuje použití rehabilitačních kočárků nejen pro běžné činnosti, ale i pro přepravu ve speciálně upravených motorových vozidlech vybavených kotevními body a vybavením.



Objednávkové kódy:

CORZO Xcountry 30	CRX30PYYY
CORZO Xcountry 34	CRX34PYYY
CORZO Xcountry 38	CRX38PYYY
CORZO Xcountry 42	CRX42PYYY

Kódy ZP:

	plná úhrada
CORZO Xcountry 30,34 bez potahu:	07/0062012
CORZO Xcountry 30,34 s potahem:	07/0062233
CORZO Xcountry 38,42 bez potahu:	07/0019254
CORZO Xcountry 38,42 s potahem:	07/0019255

	CRX30	CRX34	CRX38	CRX42
Výška opěry zad [mm]	550-650	580-690	660-930	660-930
Hloubka sedačky [mm]	280-340	290-350	320-390	330-400
Šířka sedačky [mm]	300	340	380	420
Vzdálenost sedačky-podnožka [mm]	310-440	320-460	290-450	350-520
Náklon opěry zad	90°, 89°	94°, 91°	90°, 88°	94°, 92°
Náklon sedačky	20°	25°	25°	21°
Celková délka [mm]	960	1010	980	1050
Celková šířka [mm]	520	570	620	650
Celková výška/poloh. vodítkem [mm]	1010/1000-1110	1070/960-1040	1170/920	1170/920
Brzda	nožní	nožní	nožní	nožní
Celková hmotnost	12,7 kg	13,0 kg	14,0 kg	14,7 kg
Nosnost	45,0 kg	55,0 kg	75,0 kg	75,0 kg
Délka složeného kočárku [mm]	1140	1160	1180	1260
Šířka složeného kočárku [mm]	320	310	320	370
Výška složeného kočárku [mm]	340	360	330	320

CORZINO Xcountry



- komfortní a elegantní
- variabilní
- 4 velikosti
- vysoká nosnost (až 75 kg)



složený kočárek



standardní jednodílná skládací podnožka, nebo dvojdílná odklopná podnožka (volitelně)



BAREVNÉ VARIANTY



Nově upravené podvozky ve čtyřech velikostech jsou základem pro komfortní řadu REHA-kočárků CORZINO. Tato řada výrobků je vyráběna ve velikostech 30, 34, 38 a 42 a je určena pro krátkodobý pobyt dětí se speciálními potřebami, např. během přepravy. Produktová řada CORZINO Xcountry je založena na přepracovaném podvozku vynikajících kočárků CORZO. Plně složitelný podvozek je vyroben z lehkých slitin s povrchem lakovaným práškovým lakem. Kočárek je vybaven přepracovaným potahem s vysokou pevností, koly 175/265 mm, lehkým rámem, 5bodovým pásem zajišťujícím vysokou bezpečnost, vysokou maximální nosností (až 75 kg - velikost 38, 42) a velmi snadným skládáním. Díky těmto vlastnostem je CORZINO Xcountry velmi vhodné pro městské podmínky a veřejnou dopravu, ale i pro venkovní aktivity. Kočárek nabízí i "růstové" prvky - výškově nastavitelná podnožka a prodloužení výšky zádové opěry (velikost 38, 42). Množství velikostí a úprav zajišťuje splnění většiny požadavků širokého spektra uživatelů. Správné používání výrobku by mělo být konzultováno s odborným lékařem.

Základní provedení:

- odnímatelný potah
- komfortní ochrana bočnic
- podnožka výškově nastavitelná a sklopná
- opěra zad úhlově nastavitelná (2 pozice)
- pětibodový pás fixační
- zvyšovací nástavec (pouze velikosti 38, 42)
- 175/265 mm plná kola
- vzor potahu a barva podvozku dle aktuální nabídky

Volitelné příslušenství:

- stříška
- 2dílná 3D flexi podnožka
- opěrka hlavy, klín abdukční, vesta fixační, fixace ramen a hrudníku, pás nožní poutací, a další příslušenství dle aktuální nabídky.

Kódy ZP:

	plná úhrada
CORZINO Xcountry 30:	07/0062118
CORZINO Xcountry 34:	07/0062118
CORZINO Xcountry 38:	07/0062118
CORZINO Xcountry 42:	07/0062118

Objednávkové kódy:

CORZINO Xcountry 30	CNX30PYYY
CORZINO Xcountry 34	CNX34PYYY
CORZINO Xcountry 38	CNX38PYYY
CORZINO Xcountry 42	CNX42PYYY

	CNX 30	CNX 34	CNX 38	CNX 42
Výška zádové opěry [mm]	540	670	850	880
Hloubka sedačky [mm]	280	320	360	380
Šířka sedačky [mm]	300	340	380	420
Sedačka - podnožka [mm]	290-420	300-440	270-430	330-500
Úhel opěry zad	90°, 89°	98°, 96°	96°, 94°	98°, 95°
Úhel sedačky	22°	23°	24°	21°
Celková délka [mm]	980	1020	980	1070
Celková šířka [mm]	520	560	620	640
Celková výška / včetně nastavitelného vodítka [mm]	1010/1010	1050/1020	1220/930	1270/970
Brzda	foot oper.	foot oper.	foot oper.	foot oper.
Hmotnost	11,8 kg	12,4 kg	13,8 kg	14,0 kg
Nosnost	45,0 kg	55,0 kg	75,0 kg	75,0 kg
Délka složeného kočárku [mm]	1170	1220	1220	1300
Šířka složeného kočárku [mm]	310	310	320	370
Výška složeného kočárku [mm]	350	370	360	320

Výrobce:

patron

PATRON Bohemia a.s. | Českolipská 3419, CZ-27601 Mělník, Czech Republic
tel.: +420-315-630-120, +420-315-630-111 | fax: +420-315-630-199
e-mail: reha.cz@patron.eu | http://www.patron.eu



CORZINO Classic



- 4 velikosti
- vysoká nosnost (až 75 kg)



složený kočárek



standardní jednodílná skládací podnožka, nebo dvojdílná odklopná podnožka (volitelné)



BAREVNÉ VARIANTY



G02



G03

Nově upravené podvozky ve čtyřech velikostech jsou základem pro komfortní řadu REHA-kočárků CORZINO. Tato řada výrobků je vyráběna ve velikostech 30, 34, 38 a 42 a je určena pro krátkodobý pobyt dětí se speciálními potřebami, např. během přepravy. Produktová řada CORZINO Classic je založena na přepracovaném podvozku vynikajících kočárků CORZO. Plně složitelný podvozek je vyroben z lehkých slitin s povrchem lakovaným práškovým lakem. Kočárek je vybaven přepracovaným potahem s vysokou pevností, koly 175/265 mm, lehkým rámem, 5bodovým pásem zajišťujícím vysokou bezpečnost, vysokou maximální nosností (až 75 kg - velikost 38, 42) a velmi snadným skládáním. Díky těmto vlastnostem je CORZINO Classic velmi vhodné pro městské podmínky a veřejnou dopravu, ale i pro venkovní aktivity. Kočárek nabízí i "růstové" prvky - výškově nastavitelná podnožka a prodloužení výšky zádové opěry (velikost 38, 42). Množství velikostí a úprav zajišťuje splnění většiny požadavků širokého spektra uživatelů. Správné používání výrobku by mělo být konzultováno s odborným lékařem.

Základní provedení:

- opěra zad úhlově nastavitelná (2 pozice)
- pětibodový pás fixační
- zvyšovací nástavec (pouze velikosti 38, 42)
- 175/265 mm plná kola
- vzor potahu a barva podvozku dle aktuální nabídky

Volitelné příslušenství:

- stříška
- komfortní potah
- vymezení bočnic komfortní, 2dílná 3D flexi podnožka
- opěrka hlavy, klín abdukční, vesta fixační, fixace ramen a hrudníku, pás nožní poutací, a další příslušenství dle aktuální nabídky.

Kódy ZP:

plná úhrada

CORZINO Classic 30:	07/0062117
CORZINO Classic 34:	07/0062117
CORZINO Classic 38:	07/0062117
CORZINO Classic 42:	07/0062117

Objednávkové kódy:

CORZINO Classic 30	CNC30PYYY
CORZINO Classic 34	CNC34PYYY
CORZINO Classic 38	CNC38PYYY
CORZINO Classic 42	CNC42PYYY

	CNC 30	CNC 34	CNC 38	CNC 42
Výška zádové opěry [mm]	540	670	850	880
Hloubka sedačky [mm]	280	320	360	380
Šířka sedačky [mm]	300	340	380	420
Sedačka - podnožka [mm]	290-420	300-440	270-430	330-500
Úhel opěry zad	90°, 89°	98°, 96°	96°, 94°	95°, 98°
Úhel sedačky	22°	23°	24°	21°
Celková délka [mm]	980	1020	980	1070
Celková šířka [mm]	520	560	615	640
Celková výška / včetně nastavitelného vodítka [mm]	1010/1010	1050/1020	1220/930	1270/970
Brzda	foot oper.	foot oper.	foot oper.	foot oper.
Hmotnost	11,8 kg	12,4 kg	13,8 kg	14,5 kg
Nosnost	45,0 kg	55,0 kg	75,0 kg	75,0 kg
Délka složeného kočárku [mm]	1170	1220	1220	1300
Šířka složeného kočárku [mm]	310	310	320	370
Výška složeného kočárku [mm]	350	370	360	320

Výrobce:

patron

PATRON Bohemia a.s. | Českolipská 3419, CZ-27601 Mělník, Czech Republic
tel.: +420-315-630-120, +420-315-630-111 | fax: +420-315-630-199
e-mail: reha.cz@patron.eu | http://www.patron.eu



PIPER Comfort



NOVINKA

- velmi kompaktně složitelný buggy kočárek
- úhlově nastavitelná zádová opěra
- spojená rukojeť, ovládání jednou rukou
- velká stupačka, výškově stavitelná
- nosnost do 50 kg



Velikosti

UNI



PIPER Comfort je rehabilitační buggy kočárek, určený pro transport dětí se speciálními potřebami. Plně a kompaktně složitelný podvozek je vyroben z odlehčených profilů z hliníkových slitin. Buggy kočárek je vybaven úhlově nastavitelnou zádovou opěrou, velkými koly 175/265 mm, velkou stupačkou a 5-bodovým fixačním pásem. Díky těmto vlastnostem je výrobek velmi vhodný pro městské podmínky a veřejnou dopravu, ale i pro transport mimo město. Variabilita výrobku a možnost připevnění široké škály speciálního příslušenství, zajišťuje splnění většiny požadavků širokého spektra uživatelů. Správné používání výrobku by mělo být konzultováno s odborným lékařem. Výrobek odpovídá nejnovějším normám EU, jakož i hygienickým, technickým a bezpečnostním požadavkům.

Základní provedení:

- pevná hloubka sedu
- pevná výška opěry zad
- nastavitelný úhel opěry zad
- plynule nastavitelná výška podnožky
- pás fixační pětibodový
- bezúdržbová kola 175 / 265 mm
- přední kola s aretací
- odnímatelná kolečka
- spojená rukojeť
- košík, transportní pojistka
- barvy podvozku a potahu dle aktuální nabídky



složený kočárek

Volitelné příslušenství:



Stříška Classic



Opěrka hlavy nastavitelná
07/0062120



Pláštěnka



Flexi sada
07/0135457



Nánožník zimní



Klín abdukční
07/0021913



Nánožník letní



Pás nožní poutací
07/0062122

... a
mnohem více
příslušenství!

dle aktuálního seznamu

Možnosti nastavení



Polohovací funkce



polohování opěry zad



VARIANTY POTAHŮ



G06



G07



G12



G13

Objednávkové kódy:

PIPER Comfort:

PIC34PYYY

Kódy ZP:

PIPER Comfort:

plná úhrada

07/0135456

	PIPER Comfort
Výška opěry zad [mm]	680
Hloubka sedačky [mm]	290
Šířka sedačky [mm]	240-350
Vzdálenost sedačky-podnožka [mm]	250-375
Náklon opěry zad	90° - 135°
Náklon sedačky	26°
Celková délka [mm]	1080
Celková šířka [mm]	590
Celková výška/poloh. vodítkem [mm]	1000
Brzda	nožní
Celková hmotnost	14,5 kg
Nosnost	50,0 kg
Délka složeného kočárku [mm]	1000
Šířka složeného kočárku [mm]	310
Výška složeného kočárku [mm]	300

Výrobce:

patron

PATRON Bohemia a.s. | Českolipská 3419, CZ-27601 Mělník, Czech Republic
tel.: +420-315-630-120, +420-315-630-111 | fax: +420-315-630-199
e-mail: reha.cz@patron.eu | <http://www.patron.eu>



Volitelné příslušenství pro buggy

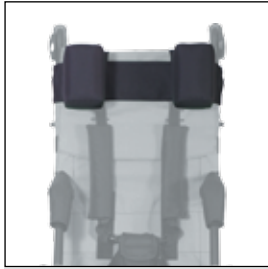

Opěrka hlavy nastavitelná
07/0062120



Flexi sada (pouze PIPER)
07/0135457



Pás hrudní
07/0062121



Klín abdukční
07/0021913

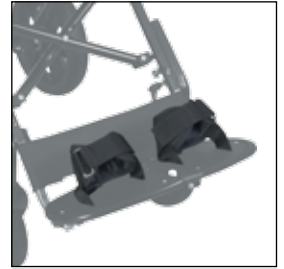

Pás nožní poutací
07/0062122



Fixace ramen a hrudníku
07/0062235



Vesta fixační
07/0062123



Vymezení boční komfortní



Pás fixační dvoubodový
07/0039505



Podnožka dělená odklopná
07/0021914



Náložník letní



Potah komfortní



Stříška



Pláštěnka



Košík



Úchyty trans



Stoleček



Područky odklopné
07/0135388



Fixace stehenní
07/0135387

... a
mnohem více
příslušenství!

dle aktuálního seznamu

TOM 5 Streeter



- 100% ALUX high-tech podvozek
- 3 velikosti - MINI, STD, MAXI
- unikátní MONOSLIDE design
- excelentní nabídka barev
- široká škála příslušenství

Velikosti



Upgradovaná konstrukce osvědčeného celohliníkového podvozku vyráběného high-tech metodou ALUX s plně polohovatelnou a nastavitelnou sedačkou systému MONOSLIDE jsou základem produktové řady multifunkčních, kompaktně složitelných a nastavitelných hliníkových kočárků pro děti se speciálními potřebami - TOM 5 Streeter ve velikostech MINI, STANDARD a MAXI. Upravená konstrukce osvědčeného celohliníkového podvozku nabízí nízkou váhu se zachováním maximální pevnosti a dlouhé životnosti. Plně složitelný podvozek je vybaven skupinou prvků usnadňující manipulaci, zejména rozhraní uchycení sedačky k podvozku, nožní brzdový systém, ergonomicky nastavitelné vodítko a teleskopický systém náklonu sedačky.

TOM 5 byl vyvinut ve spolupráci s profesionálními designéry a specialisty na sezení a proto nevyniká pouze v designu, ale také ve vysoké užitné hodnotě.

Základní provedení:

- odnímatelná a otočná sedačka
- nastavitelná výška opěry zad
- nastavitelná šíře a hloubka sedáku
- plynule nastavitelný náklon sedačky
- plynule sklopná opěrka zad
- kyčelní opěrky
- podnožka úhlově a výškově nastavitelná
- stupačka úhlově nastavitelná
- bezúdržbová plná kola o průměru 265mm (265/175 mm)
- odnímatelná hrazdička s omyvatelným potahem
- ergonomická rukojeť s výškovým nastavením
- košík a potah sedačky s reflexními značkami
- boční chrániče rámu
- vzor potahu a barva podvozku dle aktuální nabídky



složený kočárek

Volitelné příslušenství:

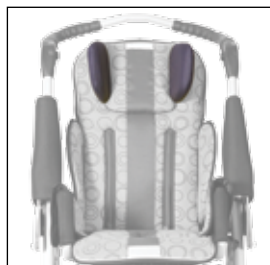

Opěrka hlavy nastavitelná
07/0039502



Opěrka hlavy s krční podpěrrou
07/0062127



Opěrka podpažní nastavitelná
07/0039503



Košík ocelový



Opěrka lýtková s fixací
07/0135187



Fixační pás čtyřbodový
07/0039504



Klín abdukční
07/0039507



Vesta fixační
07/0039509

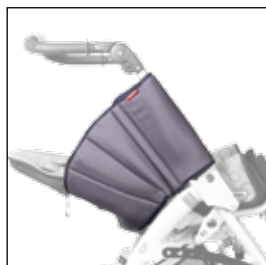

Chrániče s polohováním zad
07/0078600

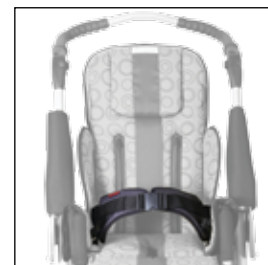

Fixace pánevní
07/0135186



Stříška



Pláštěnka



Podstavec pokojový

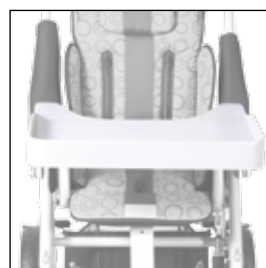

Stolek terapeutický

.... a
mnohem více
příslušenství!

dle aktuálního seznamu

Možnosti nastavení



Polohovací funkce



plně nastavitelný kočárek



otočná sedačka

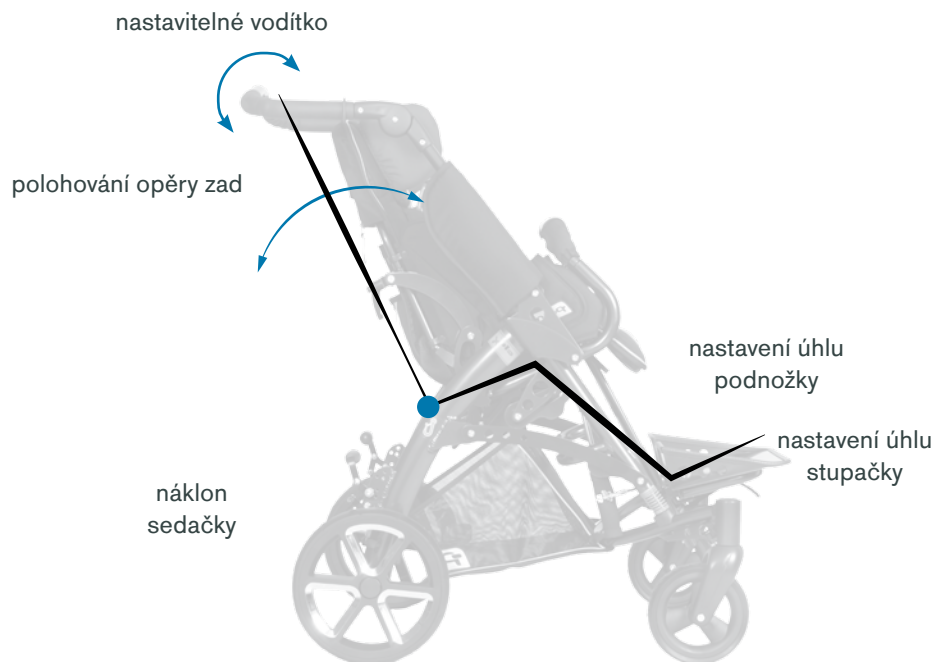

BAREVNÉ VARIANTY



Objednávkové kódy:

TOM 5 Streater MINI:
TOM 5 Streater STD:
TOM 5 Streater MAXI:

T5SWKPMYY
T5SWKPYYY
T5SWKPXYX

Kódy ZP:

TOM 5 Streater MINI:
TOM 5 Streater STD:
TOM 5 Streater MAXI:

částečná úhrada

07/0024200
07/0024200
07/0024200

	MINI	STD	MAXI
Výška opěry zad [mm]	440-570	510-680	550-700
Hloubka sedačky [mm]	185-240	230-330	290-400
Šířka sedačky [mm]	190/step./290	250/step./350	290/step./390
Vzdálenost sedačky-podnožka [mm]	90-260	120-360	120-390
Náklon opěry zad	0° - 170°	0° - 170°	0° - 170°
Náklon sedačky	+38/-28°	+38/-28°	+38/-28°
Celková délka [mm]	770 (870*)	770 (880*)	770 (880*)
Celková šířka [mm]	595	640	675
Celková výška/poloh. vodítkem [mm]	950/1100	950/1110	970/1180
Brzda	foot oper.	foot oper.	foot oper.
Celková hmotnost	18,0 kg	19,0 kg	20,0 kg
Nosnost	40,0 kg	40,0 kg	50,0 kg
Délka složeného kočárku [mm]	860 (870*)	880 (890*)	890 (900*)
Šířka složeného kočárku [mm]	595	640	675
Výška složeného kočárku [mm]	370	390	430

Výrobce:

patron

PATRON Bohemia a.s. | Českolipská 3419, CZ-27601 Mělník, Czech Republic
tel.: +420-315-630-120, +420-315-630-111 | fax: +420-315-630-199
e-mail: reha.cz@patron.eu | <http://www.patron.eu>



TOM 5 Clipper



- unikátní MONOSLIDE design
- odlehčený hliníkový podvozek
- 3 velikosti MINI, STD, MAXI
- velký výběr barev potahů
- široká škála nabízeného příslušenství

Velikosti



TOM5 Clipper je vysoce inovativní reha kočárek pro transport dětí se zdravotním postižením, vyžadující plynulé a plné polohování, dokonalou podporu držení těla a stabilní pohodlné sezení během každodenních aktivit. Upravená konstrukce osvědčeného celohliníkového podvozku nabízí nízkou váhu se zachováním maximální pevnosti a dlouhé životnosti. Plně složitelný podvozek je vybaven skupinou prvků usnadňující manipulaci, zejména rozhraní uchycení sedačky k podvozku, nožní brzdový systém, ergonomicky nastavitelné vodítko a teleskopický systém náklonu sedačky.

Sedačka je vyráběna ve třech velikostech.

Základní provedení:

- odnímatelná a otočná sedačka
- nastavitelná výška opěry zad
- nastavitelná hloubka sedu
- plynule nastavitelný náklon sedačky
- plynule sklopná opěrka zad
- podnožka úhlově a výškově nastavitelná
- stupačka úhlově nastavitelná
- bezúdržbová plná kola o rozměru 265/175 mm
- odnímatelná hrazdička s omyvatelným potahem
- ergonomická rukojeť s výškovým nastavením
- potah sedačky s reflexními prvky
- vzor potahu a barva podvozku dle aktuální nabídky



Složený kočárek

Volitelné příslušenství:



Košík

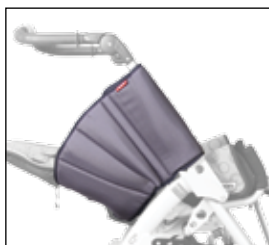

Chrániče proti úrazu
s polohováním zad
07/0078600



FLEXI-sada
07/0062319



Opěrka kyčelní
07/0039506



Stříška



Pláštěnka



Opěrka lýtková s fixací
07/0135187



Stoleček



Opěrka hlavy nastavitelná
07/0039502



Opěrka podpažní nastavitelná
07/0039503



Pás fixační čtyřbodový
07/0039504



Klín abdukční
07/0039507



Fixace pánevní
07/0135186



Vesta fixační
07/0039509

... a
mnohem více
příslušenství!

dle aktuálního seznamu

Možnosti nastavení



Polohovací funkce



nastavitelné vodítko

polohování opěry zad

náklon sedačky

nastavení úhlu podnožky

nastavení úhlu stupačky



BAREVNÉ VARIANTY



Objednávkové kódy:

TOM 5 Clipper MINI:	T5CWKPMYY
TOM 5 Clipper STD:	T5CWKPYYY
TOM 5 Clipper MAXI:	T5CWKPXYX

Kódy ZP:

částečná úhrada

TOM 5 Clipper MINI:	07/0024200
TOM 5 Clipper STD:	07/0024200
TOM 5 Clipper MAXI:	07/0024200

	MINI	STD	MAXI
Výška zádové opěry [mm]	440-570	510-680	550-700
Hloubka sedačky [mm]	185-240	230-330	290-400
Šířka sedačky [mm]	190/290	250/350	290/390
Sedačka - podnožka [mm]	90-260	120-360	120-390
Úhel opěry zad	0° - 170°	0° - 170°	0° - 170°
Úhel sedačky	+38/-28°	+38/-28°	+38/-28°
Celková délka [mm]	770	770	770
Celková šířka [mm]	595	640	675
Celková výška / včetně nastavitelného vodítka [mm]	950/1100	950/1110	970/1180
Brzda	nožní	nožní	nožní
Hmotnost	18,0 kg	19,0 kg	20,0 kg
Nosnost	40,0 kg	40,0 kg	50,0 kg
Délka složeného kočárku [mm]	860	880	890
Šířka složeného kočárku [mm]	595	640	675
Výška složeného kočárku [mm]	370	390	430

TOM 4 Classic



- odolný a testovaný
- plně nastavitelný

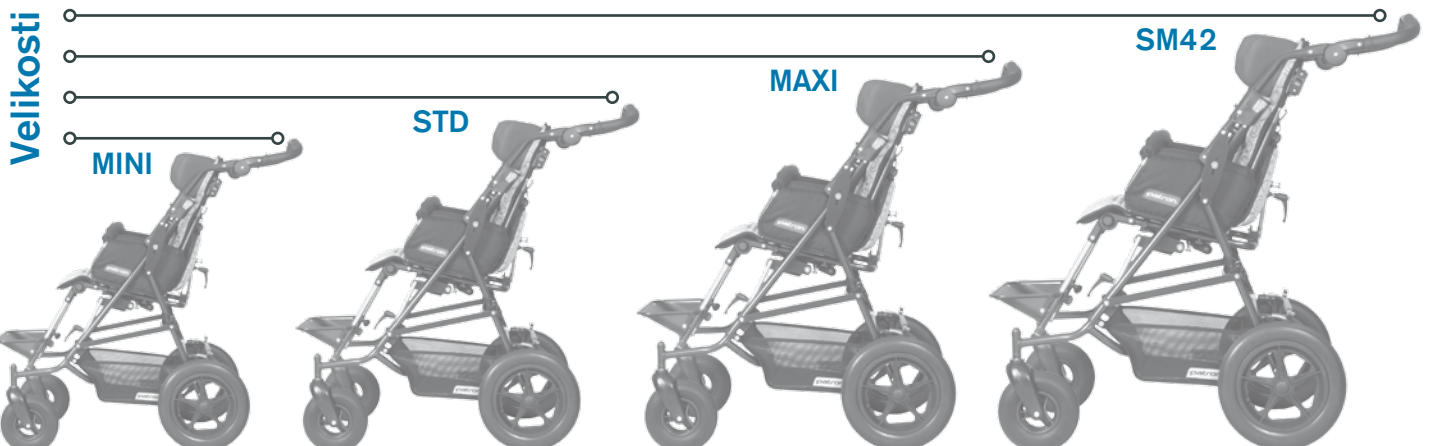

TOM 4 Classic - produktová řada plně nastavitelných kočárků pro děti se zdravotním postižením je založena na zdokonaleném designu podvozků TOM s plný koly 200/300 mm, které umožňují využití výrobku ve městě i pro venkovní aktivity .

Plně skládací podvozek je vyroben z lehkých tenkostěnných trubek s povrchovou úpravou práškovou barvou. Přepřacovaná sedačka je odnímatelná, otočná a plně nastavitelná. Zahrnuje také nový flexibilní systém pro upevnění fixačních zařízení a příslušenství. Potah sedačky s měkkým polstrovaným textilním čalouněním v moderním designu je plně odnímatelný. Snadnou manipulací je zajištěna plná složitelnost i s připevněnou sedačkou. Všechny výrobky odpovídají standardním hygienickým, technickým a bezpečnostním požadavkům.

Základní provedení:

- odnímatelná a otočná sedačka
- nastavitelná výška opěry zad
- nastavitelná hloubka sedačky
- plynule nastavitelný náklon sedačky
- plynule sklopná opěra zad
- podnožka úhlově a výškově nastavitelná
- bezúdržbová plná kola o průměru 200/300
- odnímatelná hrazdička s omyvatelným potahem
- ergonomická rukojeť s výškovým nastavením
- odnímatelné boční vymežovací polštářky
- vzor potahu a barva podvozku dle aktuální nabídky



složený kočárek

Volitelné příslušenství:



Stříška



Košík textilní



Stolek terapeutický



Flexi sada vymežovací
07/0062319



Pláštěnka



Opěrka hlavy
07/0039502



Opěrka podpažní
07/0039503



Pás fixační čtyřbodový
07/0039504



Opěrka kyčelní
07/0039506



Klín abdukční
07/0039507



Vesta fixační
07/0039509



Fixace ramen a hrudníku
07/0039510



Fixace pánevní
07/0135186



Pás nožní poutací
07/0039508

... a
mnohem více
příslušenství!

dle aktuálního seznamu

Možnosti nastavení



Polohovací funkce



plně nastavitelný kočárek



otočná sedačka

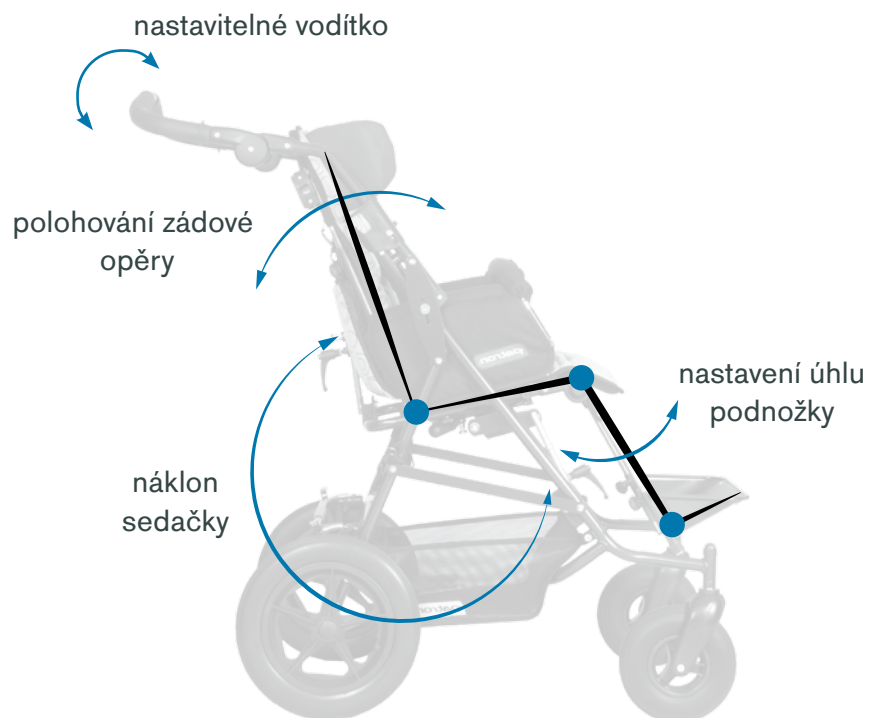

BAREVNÉ VARIANTY



R43



R44



R45



R50

ÚSPĚŠNĚ TESTOVÁNO

Výrobek úspěšně absolvoval dynamický test a splnil všechny požadavky normy EN ISO 7176/19.

Umožňuje použití rehabilitačních kočárků nejen pro běžné činnosti, ale i pro přepravu ve speciálně upravených motorových vozidlech vybavených kotevními body a vybavením.



Objednávkové kódy:

TOM 4 Classic MINI:	T4CWKPMYY
TOM 4 Classic STD:	T4CWKPYYY
TOM 4 Classic MAXI:	T4CWKPXYX
TOM 4 Classic SuperMAXI 42	T4CWKPS2Y

Kódy ZP:

plná úhrada

TOM 4 Classic: 07/0039500

částečná úhrada

TOM 4 Classic SuperMAXI 42 07/0012048

	MINI	STD	MAXI	SuperMAXI 42
Výška opěry zad [mm]	450-600	520-680	570-680	570-680
Hloubka sedačky [mm]	270-310	270-310	320-430	320-430
Šířka sedačky [mm]	260/300	240/280/340	280/320/380	425
Vzdálenost sedačky-podnožka [mm]	140-280	200-350	240-400	240-400
Náklon opěry zad	0° - 175°	0° - 175°	0° - 165°	0° - 165°
Náklon sedačky	+/-27°	+/-27°	+/-25°	+/-25°
Celková délka [mm]	990	990	1070	1100
Celková šířka [mm]	580	580	630	680
Celková výška/poloh. vodítkem [mm]	1010	1010	1060	1030
Brzda	nožní	nožní	nožní	nožní
Celková hmotnost	17,0 kg	18,0 kg	20,5 kg	24,0 kg
Nosnost	35,0 kg	35,0 kg	50,0 kg	75,0 kg
Délka složeného kočárku [mm]	930	930	960	960
Šířka složeného kočárku [mm]	580	580	630	680
Výška složeného kočárku [mm]	550	550	630	660

Výrobce:

patron

PATRON Bohemia a.s. | Českolipská 3419, CZ-27601 Mělník, Czech Republic
tel.: +420-315-630-120, +420-315-630-111 | fax: +420-315-630-199
e-mail: reha.cz@patron.eu | <http://www.patron.eu>



JACKO Streeter



- 100% ALUX high-tech podvozek
- 2 velikosti - STD, MAXI
- unikátní MONOSLIDE design
- široká škála příslušenství
- nejlepší volba pro děti s lehkým postižením

Velikosti

STD

MAXI



Nově navržený standardní reha kočárek je představitelem jednoduchého moderního designu. Kočárek je určen pro děti se lehkým postižením, kde je požadována snadná manipulace, velmi kompaktní rozměry a lehký podvozek. Komfortní sezení na pevné sedačce je zaručeno plně odnímatelným měkkým potahem, stejně jako plně sklopnou opěrou zad a výškově a úhlově nastavitelnou podnožkou. Design kočárku umožňuje skládání do velice kompaktních rozměrů. Šířka kočárku ve velikosti STD umožňuje bezproblémový průjezd dveřmi o šíři 600 mm. Jacko Streeter je k dispozici ve dvou velikostech a díky plným kolečkům velikosti 175/265 mm je určen nejen pro jízdu ve městě, ale i pro aktivity v přírodě.

Základní provedení:

- plně polohovatelná opěra zad
- úhlově a výškově nastavitelná podnožka
- úhlově nastavitelná stupačka
- 175/265 mm plná kola
- odnímatelná hrazdička s potahem
- výškově nastavitelné ergonomické vodítko
- reflexní bezpečnostní prvky
- barvy podvozku a potahu jsou dle aktuální nabídky.



složený kočárek

Volitelné příslušenství



Opěrka hlavy nastavitelná
07/0039502



Opěrka lýtková s fixací
07/0135187



Brašna STYLE Plus



Pás nožní poutací
07/0039508



Lumbální podpora zad
07/0019257



Boční chrániče



Košík



Stříška



Pás fixační pětibodový
07/0019258



Klín abdukční
07/0039507



Opěrka podpažní
07/0039503



Fixace ramen a hrudníku
07/0039510



Pláštěnka



Nánožník - letní

... a
mnohem více
příslušenství!

dle aktuálního seznamu

Možnosti nastavení



Polohovací funkce

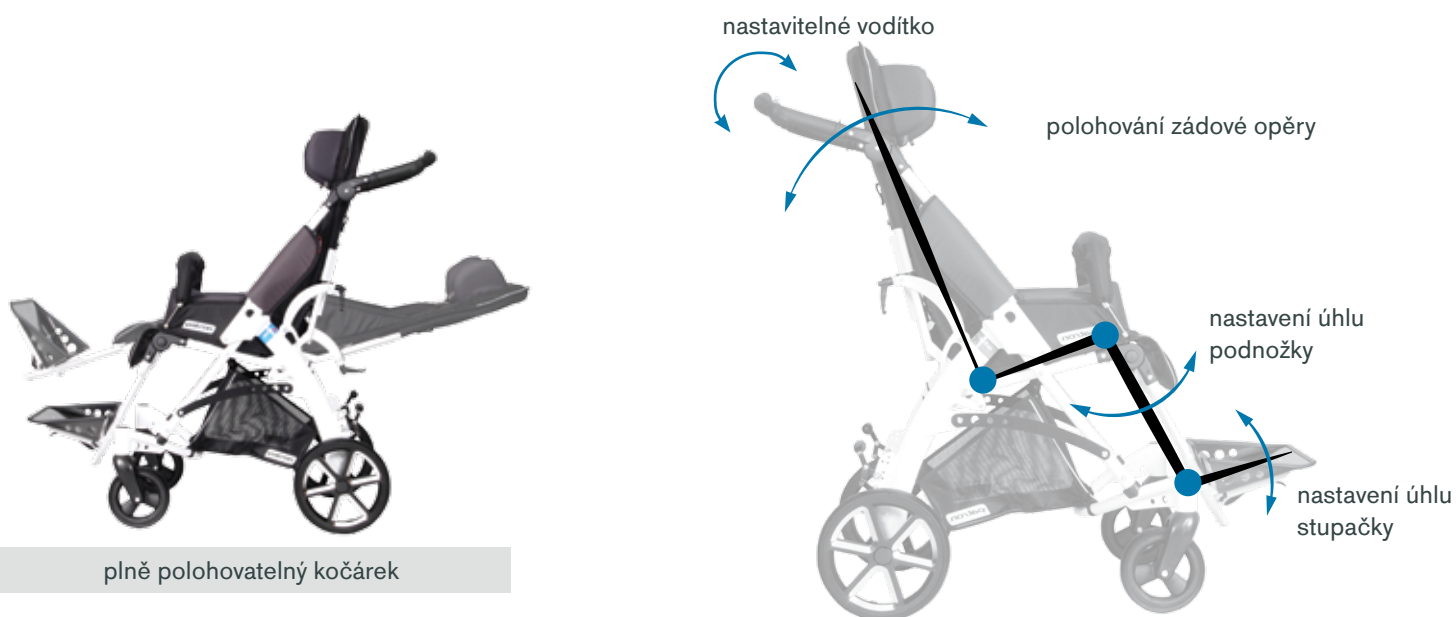

BAREVNÉ VARIANTY



Objednávkové kódy:

JACKO 5 Streeeter STD:	J5SWKPYYY
JACKO 5 Streeeter MAXI:	J5SWKPXYX

Kódy ZP:

částečná úhrada

JACKO 5 Streeeter STD:	07/0135291
JACKO 5 Streeeter MAXI:	07/0135291

	MINI	STD
Výška zádové opěry [mm]	650	730
Hloubka sedačky [mm]	300	370
Šířka sedačky [mm]	340	380
Sedačka - podnožka [mm]	240-380	240-400
Úhel opěry zad	0° - 155°	0° - 155°
Úhel sedačky	20°	20°
Celková délka [mm]	780	780
Celková šířka [mm]	590	630
Celková výška / včetně nastavitelného vodítka [mm]	950/1150	970/1200
Brzda	nožní	nožní
Hmotnost	15,5 kg	17,5 kg
Nosnost	40,0 kg	50,0 kg
Délka složeného kočárku [mm]	860	920
Šířka složeného kočárku [mm]	590	630
Výška složeného kočárku [mm]	370	370

JACKO Clipper



- 2 velikosti - STD, MAXI
- široká škála příslušenství

nastavitelná šířka
(za použití flexi sady)



složený kočárek

Podnožka úhlově a výškově
nastavitelná



plně nastavitelný

Velikosti



STD



MAXI



BAREVNÉ VARIANTY



Nově navržený standardní reha kočárek je představitelem jednoduchého moderního designu. Kočárek je určen pro děti se lehkým postižením, kde je požadována snadná manipulace, velmi kompaktní rozměry a lehký podvozek. Sedačka je vybavena odnímatelným měkkým polstrovaným textilním potahem v módním designu. Za použití volitelné "Flexi sady" lze nastavit jeho šířku. Konstrukce tohoto kočárku vychází z vynikající řady kočárků Jacko s kompaktním a lehkým skládáním. Jacko Clipper je k dispozici ve dvou velikostech a je určen nejen pro využití ve městě, ale také díky plným kolům velikosti 175/265 mm pro aktivity v přírodě.

Základní provedení:

- plně polohovatelná opěra zad
- úhlově a výškově nastavitelná podnožka
- 175/265 mm plná kola
- odnímatelná hrazdička s potahem
- výškově nastavitelné ergonomické vodítko
- reflexní bezpečnostní prvky
- barvy podvozku a potahu jsou dle aktuální nabídky.

Volitelné příslušenství:

- FLEXI-sada
- chrániče s polohováním zad
- košík
- stříška
- opěrka hlavy
- fixační pás pětibodový, klín abdukční a další příslušenství dle aktuální nabídky.

Kódy ZP:

JACKO 5 Clipper STD:
JACKO 5 Clipper MAXI:

částečná úhrada

07/0135291
07/0135291

Objednávkové kódy:

JACKO Clipper STD: J5CWKPYYY
JACKO Clipper MAXI: J5CWKPXY

	STD	MAXI
Výška zádové opěry [mm]	650	730
Hloubka sedačky [mm]	300	370
Šířka sedačky [mm]	340	380
Sedačka - podnožka [mm]	275-360	275-380
Úhel opěry zad	0° - 155°	0° - 155°
Úhl sedačky	20°	20°
Celková délka [mm]	780	780
Celková šířka [mm]	590	630
Celková výška / včetně nastavitelného vodítka [mm]	950/1150	970/1200
Brzda	nožní	nožní
Hmotnost	16,5 kg	18,5 kg
Nosnost	40,0 kg	50,0 kg
Délka složeného kočárku [mm]	860	920
Šířka složeného kočárku [mm]	590	630
Výška složeného kočárku [mm]	360	360

BEN4 Plus



nastavitelný
úhel sedačky



výškově a úhlově nastavitelná
podnožka



složený kočárek



plně polohovatelný kočárek

Velikosti

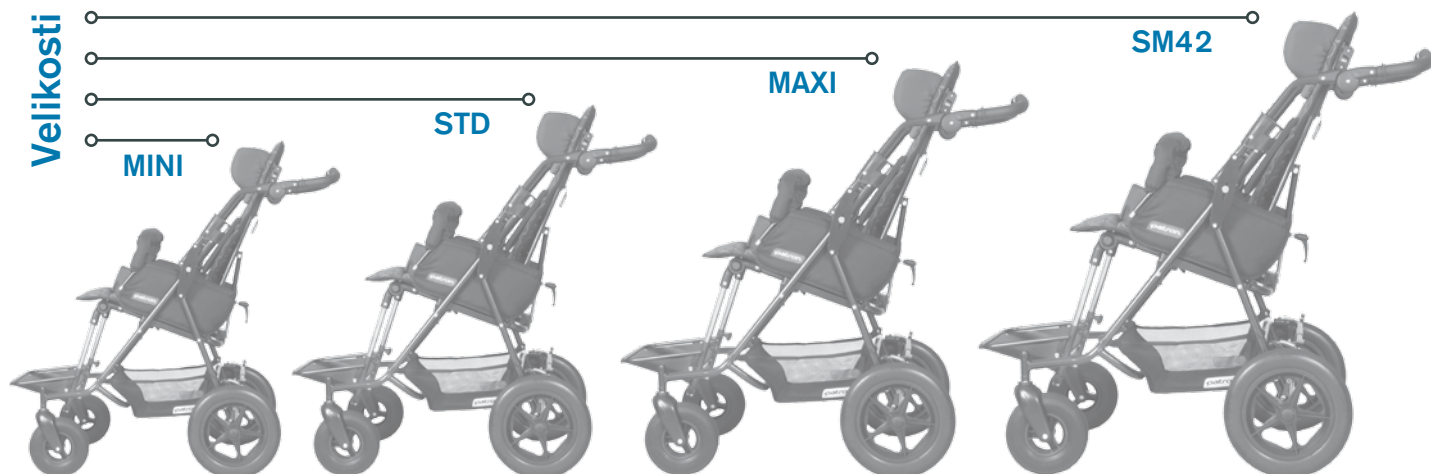

MINI

STD

MAXI

SM42

BAREVNÉ VARIANTY



Robustní a osvědčený podvozek s ergonomicky tvarovanou rukojetí a kolečky o rozměru 200/300 mm ve spojení se čtveřicí sedaček (MINI, Standard, MAXI, SuperMaxi 42) je základnou pro standardní řadu kočárků. BEN 4 Plus je vybaven plně složitelným podvozkem vyrobeným z lehkých tenkostěnných trubek s povrchem lakovaným práškovým lakem. Podvozek je zesílen a optimalizován pro použití v náročných podmínkách. Sedačku lze nastavit do třech úhlů, podnožku je možné polohovat výškově i úhlově. Sedačka má plně odnímatelný potah moderního designu. Kočárek může být volitelně vybaven širokou škálou fixačních doplňků a příslušenství. Správné používání výrobku by mělo být konzultováno s odborným lékařem.

Základní provedení:

- sedačka s plně odnímatelným potahem
- nastavitelná opěra zad
- úhlově nastavitelná sedačka (3 pozice)
- výškově nastavitelné ergonomické vodítko
- úhlově a výškově nastavitelná podnožka
- plná kola 200/300 mm
- odnímatelná hrazdička s potahem
- barvy podvozku a potahu jsou dle aktuální nabídky.

Volitelné příslušenství:

- stříška, pláštěnka
- stoleček
- košík
- opěrka hlavy, fixační pás čtyřbodový, klín abdukční a další příslušenství dle aktuální nabídky

Objednávkové kódy:

BEN 4 Plus MINI:	B4PWKPMYY
BEN 4 Plus STD:	B4PWKPYYY
BEN 4 Plus MAXI:	B4PWKPXY
BEN 4 Plus SuperMaxi 42:	B4PWKPS2Y

Kódy ZP:

BEN 4 Plus MINI:	07/0062318
BEN 4 Plus STD:	07/0062318
BEN 4 Plus MAXI:	07/0062318
BEN 4 Plus SM42:	07/0135184

plná úhrada

	MINI	STD	MAXI	SuperMaxi42
Výška zádové opěry [mm]	530	630	710	710
Hloubka sedačky [mm]	250	280	360	360
Šířka sedačky [mm]	300	340	370	400
Sedačka - podnožka [mm]	190-330	190-330	220-380	220-380
Úhel opěry zad	0° - 165°	0° - 165°	0° - 165°	0° - 165°
Úhel sedačky	17° / 20° / 23°	17° / 20° / 23°	17° / 20° / 23°	17° / 20° / 23°
Celková délka [mm]	1020	1020	1040	1040
Celková šířka [mm]	580	580	620	680
Celková výška / včetně nastavitelného vodítka [mm]	1045	1045	1080	1080
Brzda	foot oper.	foot oper.	foot oper.	foot oper.
Hmotnost	15,0 kg	17,0 kg	18,0 kg	20,0 kg
Nosnost	35,0 kg	35,0 kg	50,0 kg	75,0 kg
Délka složeného kočárku [mm]	940	940	940	940
Šířka složeného kočárku [mm]	580	580	620	680
Výška složeného kočárku [mm]	430	430	430	430

DIXIE Plus



clip-go



- pro děti s mírným postižením
- 100% ALUX podvozek
- “clip-A-go” rozhraní – velká flexibilita, skvělá manipulace
- otočná sedačka a úhlově nastavitelná opěra zad
- určen pouze pro děti do 30kg



složený kočárek



plně nastavitelný

Velikosti

UNI



BAREVNÉ VARIANTY



Zbrusu nový kočárek DIXIE je založen na novém lehkém hliníkovém podvozku vyrobeném technologií ALUX. Nové originální rozhraní "clip-A-go" sedadlo/podvozek nabízí velkou flexibilitu a snadnou manipulaci. Komfort sezení zajišťuje sedačka s plně odnímatelným měkkým potahem, stejně jako výškově nastavitelná podnožka. Konstrukce kočárku umožňuje složení do kompaktních rozměrů, stejně jako schopnost projetí dveřmi o šířce až 600 mm. DIXIE je k dispozici v jednom univerzálním rozměru a je určen nejen pro použití v městských oblastech, ale díky plným kolečkům 200/265 mm a odpruženému podvozku i pro venkovní aktivity. Kočárek je určen pro menší děti s mírnými postiženími. Správné používání výrobku by mělo být konzultováno s odborným lékařem.

Základní provedení:

- otočná sedačka s "clip-A-go" rozhraním
- plně polohovatelná opěra zad
- nastavitelná šířka sedu za použití FLEXI-sady (volitelné příslušenství)
- úhlově a výškově nastavitelná podnožka
- odpružený podvozek
- 200/265 mm plná kola
- odnímatelná hrazdička s potahem
- výškově nastavitelné ergonomické vodítko
- pětibodový fixační pás
- klín abdukční, opěrka hlavy
- košík
- vzor potahu a barva podvozku dle aktuální nabídky

Volitelné příslušenství:

- FLEXI-sada s laterální podporou
- stříška
- pláštěnka, letní a zimní nánožník a další příslušenství dle aktuální nabídky.

Objednávkové kódy:

DIXIE Plus: D4PWKPYYY

Kódy ZP: plná úhrada
DIXIE Plus 07/0135386

	D4P
Výška zádové opěry [mm]	500
Hloubka sedačky [mm]	280
Šířka sedačky [mm]	340
Sedačka - podnožka [mm]	200-310
Úhel opěry zad	0° - 180°
Úhel sedačky	7°
Celková délka [mm]	830
Celková šířka [mm]	595
Celková výška / včetně nastavitelného vodítka [mm]	910/1150
Brzda	foot oper.
Hmotnost	15,0 kg
Nosnost	30,0 kg
Délka složeného kočárku [mm]	900
Šířka složeného kočárku [mm]	595
Výška složeného kočárku [mm]	380

TOM 4 DUO

TOM 4 DUO je založen na velmi dobrém designu rehabilitačních kočárků pro postižené děti. Plně složitelný podvozek je vyroben z lehkých tenkostěnných trubek s práškovým povrchem. Sedačky kočárku jsou odnímatelné a mohou být nezávisle umístěny v nebo proti směru jízdy. Potahy sedaček s měkkým polstrováním textilním čalouněním v moderním designu jsou plně odnímatelné. Jednoduchou manipulaci zajišťují přední otočná kolečka, stejně jako plně složitelný rám kočárku i s připojenými sedačkami. Výrobek odpovídá standardním hygienickým, technickým a bezpečnostním požadavkům.



Standardní příslušenství:

- odnímatelné a otočné sedačky
- plynule sklopné opěry zad
- nastavitelná výška opěry zad
- nastavitelná hloubka sedáku
- podnožky úhlově i výškově nastavitelné
- plynule nastavitelný náklon sedačky
- bezúdržbová plná kola 200/300 mm
- odnímatelné boční vymežovací polštářky
- odnímatelné hrazdičky
- vzor potahu a barva podvozku dle aktuální nabídky



Volitelné příslušenství

- stříška, flexi sada vymežovací, pláštěnka, opěrka hlavy, pás hrudní, pás čtyřbodový, opěrka kyčelní, klín abdukční a další příslušenství dle aktuálního seznamu.

Kódy ZP:

TOM 4 DUO 2x:	plná úhrada	07/0039500
TOM 4 DUO 1x individuální úprava:		07/0135300

Objednávkové kódy:

TOM 4 DUO - MINI/MINI:	T4XWYCMD
TOM 4 DUO - MINI/STD:	T4XWYCCD
TOM 4 DUO - STD/STD:	T4XWYCYD

	T4D-M/M	T4D-M/S	T4D-S/S
Výška zádové opěry [mm]	450-600	kombinovaný	520-680
Hloubka sedačky [mm]	270-310	kombinovaný	270-310
Šířka sedačky [mm]	260/300	kombinovaný	240/280/340
Sedačka - podnožka [mm]	140-280	kombinovaný	200-350
Úhel opěry zad	0°, -175°	0°, -175°	0°, -175°
Úhel sedačky	+/-27°	+/-27°	+/-27°
Celková délka [mm]	1020	1020	1020
Celková šířka [mm]	980	980	980
Celková výška / včetně nastavitelného vodítka [mm]	1010	1010	1010
Brzda	nožní	nožní	nožní
Hmotnost	28,0 kg	28,0 kg	28,0 kg
Nosnost	60,0 kg	60,0 kg	60,0 kg
Délka složeného kočárku [mm]	900	900	900
Šířka složeného kočárku [mm]	980	980	980
Výška složeného kočárku [mm]	550	550	550

Volitelné příslušenství pro REHA kočárky

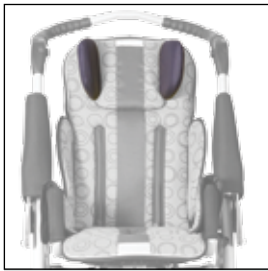

Opěrka hlavy nastavitelná
07/0039502



Opěrka hlavy jednodílná
07/0021916



Opěrka hlavy s krční podpěrou
07/0062127



Lumbální podpora
07/0019257



podpažní opěrka nastavitelná
07/0039503



Fixační pás pětibodový
07/0019258



Pás fixační čtyřbodový
07/0039504



Pás fixační dvoubodový
07/0039502



Hrudní pásek



Vesta fixační
07/0039509



Flexi sada vymešovací
07/0062319



Fixace ramen a hrudníku
07/0039510

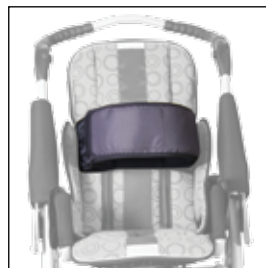

Pás hrudní fixační
07/0039512



Pojistka naklápění zad



Klin abdukční
07/0039507



Kalhotky sedací fixační
07/0039511



Fixace pánevní
07/0135186



Abdukce kolenní
07/0135185



Opěra lýtková s fixací
07/0135187



Pás nožní poutací
07/0039508



Stříška



Nánožník letní



Nánožník zimní



Vymezení bočnic
07/0012047

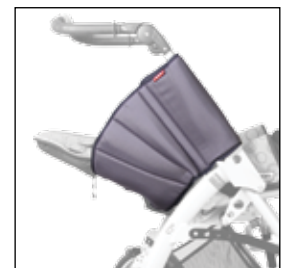

Chrániče s polohováním zad
07/0078600



Pláštěnka



Brašna STYLE PLUS



Košík



Košík zesílený - nosnost 10 kg



Košík ocelový - nosnost 20 kg

FROGGO



Inovativní polohovací systém vybavený pneumatickým výškovým nastavením sedačky.



výškově nastavitelné



plně polohovatelné

Velikosti

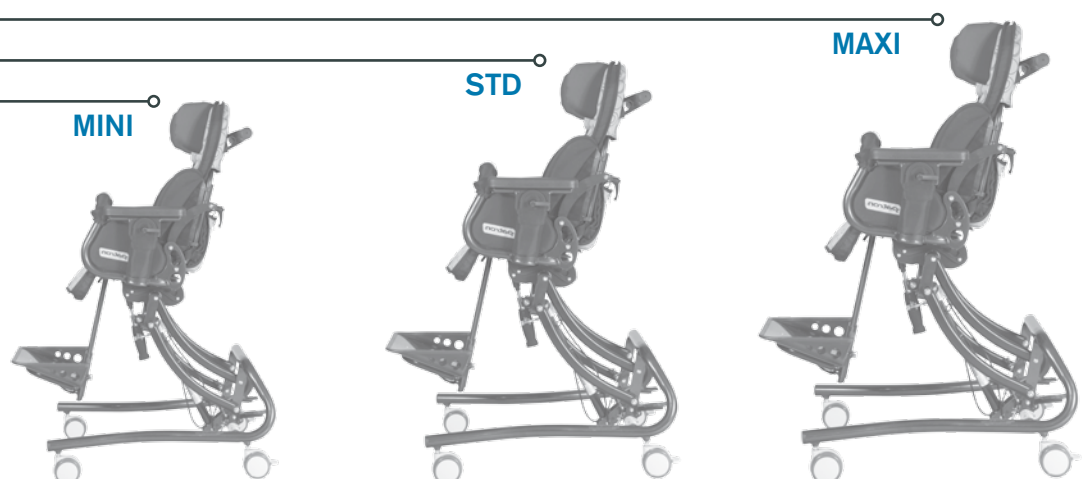

BAREVNÉ VARIANTY



FROGGO je vysoce inovativní polohovací zařízení pro děti se speciálními potřebami pro každodenní aktivity (doma, ve škole, v rehabilitačních centrech ...). Polohovací zařízení FROGGO je vyráběno ve třech velikostech. Celohliníková sedačka je plně nastavitelná. Konstrukce sedačky nabízí flexibilní systém pro uchycení fixačních doplňků a příslušenství (je k dispozici široká škála příslušenství). Sedačka je vybavena komfortním snímatelným potahem. Teleskopický podvozek umožňuje velkou flexibilitu polohování sedačky v různých každodenních situacích (sezení, jídlo, odpočinek, hraní, ...) Správné používání této produktové řady by mělo být konzultováno se odborným lékařem.

Základní provedení:

- opěra zad výškově stavitelná, sedák s možností nastavení šířky a hloubky
- područky odnímatelné, výškově a úhlově nastavitelné
- opěra zad sklopná s boční podpěrou
- podnožka úhlově a výškově nastavitelná, úhlově nastavitelná stupačka
- píst plynový teleskopický pro možnost výškového nastavení sedačky
- přední a zadní otočná kolečka s brzdou
- odnímatelná hrazdička
- pás fixační pánevní
- opěrka hlavy
- sacrální (křížová) opěrka
- vzory potahu a barvy rámu dle aktuální nabídky

Volitelné příslušenství:

- stoleček, klín abdukční, podpažní opěrka, pás fixační čtyřbodový a mnohem více dle aktuální nabídky

Objednávkové kódy:

FROGGO MINI	FRG101MY
FROGGO STD	FRG101YY
FROGGO MAXI	FRG101XY

Kódy ZP:

	plná úhrada
FROGGO MINI:	12/0140902
FROGGO STD:	12/0140902
FROGGO MAXI:	12/0140902

	MINI	STD	MAXI
Výška opěry zad [mm]	440 - 570	510 - 680	550 - 700
Hloubka sedačky [mm]	185 - 270	230 - 330	290 - 400
Šířka sedačky [mm]	220 - 280	250 - 350	270 - 390
Sedačka podnožka [mm]	90 - 260	120 - 360	120 - 390
Sedačka podlaha [mm]	330 - 570	330 - 570	330 - 570
Výška područek [mm]	140 - 220	170 - 250	170 - 250
Úhel područek [°]	0°	+/- 35°	+/- 35°
Úhel zádové opěry [°]	0° - 170°	0° - 170°	0° - 170°
Úhel sedačky [°]	+5° - +35°	+5° - +35°	+5° - +35°
Úhel stupačky [°]	-8° - +11	-8° - +11	-8° - +11
Celková délka [mm]	670	670	670
Celková šířka [mm]	510	510	510
Celková výška [mm]	1000	1120	1130
Výška vodítka [mm]	nastavitelná	nastavitelná	nastavitelná
Hmotnost [kg]	16,0	17,5	18,5
Nosnost [kg]	35,0	40,0	50,0

Výrobce:

patron

PATRON Bohemia a.s. | Českolipská 3419, CZ-27601 Mělník, Czech Republic
tel.: +420-315-630-120, +420-315-630-111 | fax: +420-315-630-199
e-mail: reha.cz@patron.eu | http://www.patron.eu



TAMPA



Plně nastavitelná sedačka s funkčním podstavcem umožňuje dítěti se pohodlně účastnit všech domácích aktivit.



nastavení úhlu sedačky



plně nastavitelný

Velikosti



BAREVNÉ VARIANTY



TAMPA - polohovací zařízení pro děti se speciálními potřebami, které vyžadují podporu a stabilizaci sezení pro každodenní aktivity prováděné ve škole, doma nebo v rehabilitačním centru. TAMPA nabízí mnoho možností nastavitelnosti umožňující přizpůsobení sedačky individuálním potřebám každého dítěte, a to s použitím širokého sortimentu příslušenství. Podvozek zajišťuje stabilitu a pohyblivost s nastavitelnou délkou a sedačku s výškově nastavitelnou područkou. TAMPA je k dispozici ve 3 velikostech - STD, MAXI, SuperMAXI 42.

Základní provedení:

- polohovací opěra zad
- nastavení hloubky sedu
- nastavení šířky sedu pomocí flexi-sady
- nastavení výšky a úhlu sedu
- nastavitelná výška opěry zad
- nastavení výšky a úhlu podnožky
- vodící rukojeť
- hrazdička
- nastavitelná délka rozvoru podstavce
- opěrka hlavy
- barva konstrukce a potahů dle aktuální nabídky

Volitelné příslušenství:

- stoleček terapeutický
- klín abdukční, 4-bodový pás fixační, a další příslušenství dle aktuální nabídky

Objednávkové kódy:

TAMPA STD	TMP101YYY
TAMPA MAXI	TMP101XYY
TAMPA SuperMAXI 42	TMP101S2Y

Kódy ZP:

TAMPA :	plná úhrada 12/0093380
---------	---------------------------

	STD	MAXI	SM42
Výška zádové opěry [mm]	520 - 650	570 - 680	570-680
Hloubka sedačky [mm]	280 - 310	340 - 430	340 - 430
Šířka sedačky [mm]	270/340	300/370	350/420
Sedačka - podnožka [mm]	260 - 400	260 - 400	260 - 500
Úhel opěry zad [mm]	0° - 180°	0° - 160°	0° - 135°
Úhel sedačky [mm]	+/-27°	+/-25°	+/-25°
Celková délka [mm]	600	600	600
Celková šířka [mm]	460	460	550
Celková výška / včetně nastavitelného vodítka [mm]	970	970	970
Brzda	nožní	nožní	nožní
Celková nosnost [kg]	15,0	17,0	17,5
Celková nosnost [kg]	35,0	50,0	75,0

FLINT



Možnost nastavení úhlu sedu zmírňuje svalové napětí dítěte.



úhlově nastavení sedačky



úhlově nastavitelná opěra zad a podnožka

Velikosti

MINI



STD



MAXI



BAREVNÉ VARIANTY



Polohovací zařízení FLINT je určeno pro děti se speciálními potřebami. Vhodné do škol, školek, stacionářů i pro domácí použití. FLINT dítěti zajišťuje správné, pohodlné a komfortní sezení, díky abdukčnímu klínu, podpažním podpěrkám, fixačním pásům a podporuje správné držení trupu dítěte. Nabízíme širokou škálu fixačního příslušenství, včetně terapeutického stolečku. V nabídce ve velikostech MINI, STD a MAXI.

Základní provedení:

- polohovací opěra zad
- nastavitelná hloubka a šířka sedáku
- nastavení výšky a úhlu sedu
- nastavení výšky opěry zad
- nastavení výšky a úhlu podnožky a stupačky
- vodící rukojeť
- hrazdička
- opěrky kyčelní
- nastavení délky rozvoru podstavce
- barva konstrukce a potahů dle aktuální nabídky

Volitelné příslušenství:

- opěrka hlavy
- 4-bodový fixační pás
- klín abdukční, abdukce kolenní, opěra lýtková s fixací
- stoleček terapeutický
- a další příslušenství dle aktuální nabídky

Objednávkové kódy:

FLINT MINI	FLT101M
FLINT STD	FLT101Y
FLINT MAXI	FLT101X

Kódy ZP:

	plná úhrada
FLINT	12/0140123

	MINI	STD	MAXI
Výška opěry zad [mm]	440 - 570	510 - 680	550 - 700
Hloubka sedáku [mm]	210 - 270	230 - 330	290 - 400
Šířka sedáku [mm]	220 - 280	250 - 350	270 - 390
Sedačka - podnožka [mm]	90 - 260	120 - 360	120 - 390
Náklon opěry zad [°]	0°-175°	0°-175°	0°-175°
Náklon sedáku [°]	+45/-28	+40/-26	+40/-26
Celková délka [mm]	600	600	600
Celková šířka [mm]	430	430	470
Celková výška [kg]	1000	1000	1000
Nosnost [kg]	35,0 kg	40,0 kg	50,0 kg
Hmotnost [kg]	15,0 kg	16,7 kg	18,0 kg

DURANGO / DENVER



DURANGO



podvozek s nasazenou sedačkou

DENVER



sedací ortéza + CSI rozhraní

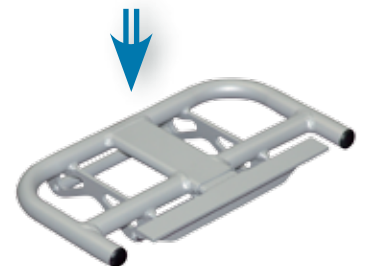

CSI rozhraní s rychloupínacím systémem



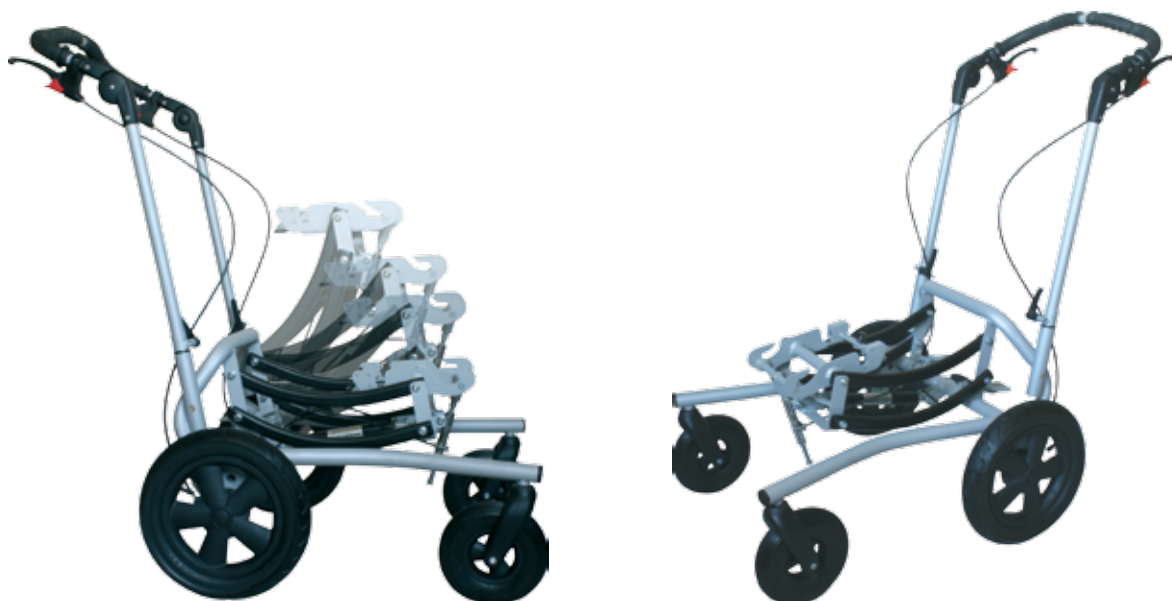

DURANGO a DENVER - produktová řada teleskopického podvozku pro venkovní (DURANGO) a vnitřní (DENVER) činnost. Teleskopické podvozky jsou účelově navrženy pro standardizované sedačky pro děti a dospělé se speciálními potřebami - TOM 5 (k dispozici ve 3 velikostech - MINI, STANDARD, MAXI) a sedací ortézy pro těžce zdravotně postižené děti se speciálními potřebami (nutné příslušenství pro rozhraní CSI, které není součástí standardního vybavení). Podvozky jsou vybaveny výškově nastavitelnou a nožní sklopnou úpravou pro podporu a stabilizaci posezení při každodenních činnostech ve škole, doma, v rehabilitačních centrech apod. Oba teleskopické podstavce lze nastavit od 25 kg do 50 kg hmotnosti uživatele, pokud má sedačka do 5 kg. DURANGO může být volitelně vybaveno ručně ovládanými bubnovými brzdami. Správné používání této produktové řady by mělo být konzultováno s odborným lékařem. Výrobky odpovídají nejnovějším normám EU, jakož i hygienickým, technickým a bezpečnostním požadavkům.

Základní provedení:

- nastavení teleskopu
- plastová kolečka, zadní s brzdou (DENVER)
- zadní kola plná průměr 300 mm, přední kola otočná, plná 200 mm (DURANGO)
- výškově nastavitelné a odnímatelné vodítko (DURANGO)
- nastavení výšky a úhlu sedu

Volitelné příslušenství:

- CSI upínací rozhraní, podnožka výškově a úhlově nastavitelná
- bubnové brzdy (DURANGO)

Kódy ZP:

DURANGO	07/0135292
DENVER	není hrazeno

částečná úhrada

Objednávkové kódy:

DURANGO	RKC161YYY
DENVER	RKC151YYY

	DURANGO	DENVER
Vzdálenost od země [mm]	335-675/335-665/380-655	260-550/260-540/260-530
Náklon základny CSI	-10/35°	-10/35°
Celková délka [mm]	950	670
Celková šířka [mm]	645	510
Celková výška / včetně nastavitelného vodítka [mm]	840/1130	-
Výška složeného rámu [mm]	475	320
Brzda	mechanická	mechanická
Hmotnost	16,0 kg	9,0 kg
Nosnost + 5 kg sedačka	25,0 - 50,0 kg	25,0 - 50,0 kg

TOM5 Streeter CSI



Velikosti





složený podvozek TOM5-CSI



podnožka výškově a úhlově nastavitelná
(volitelné příslušenství)

Cílová řada speciálně upravených plno hliníkových podvozků řady kočárků Tom 5 obsahuje rozhraní CSI. Verze TOM 5 CSI - je vyráběna výrobní metodou ALUX, zajišťuje velmi nízkou hmotnost a vysokou životnost podvozku. Plně skládací podvozek s extra kompaktními rozměry s velmi důležitým nastavením úhlu náklonu sedačky, bezpečné brzdové systémy, pružinové zavěšení, ergonomicky tvarované vodítko s výškovým nastavením. Dále plná kola 175/265 mm umožňují využití výrobku nejen ve městě, ale i pro venkovní aktivity. Výrobky odpovídají nejnovějším evropským standardům, stejně jako standardním hygienickým, technickým a bezpečnostním požadavkům.

Základní provedení:

- vodítko výškově stavitelné odnímatelné
- bezúdržbová plná kola o průměru 265mm (265/175 mm)
- přední kola otočná, plná 200/50 mm
- brzda mechanická
- nastavení výšky a úhlu sedu

Volitelné příslušenství:

- podnožka výškově a úhlově nastavitelná
- nafukovací kolečka (zadní)

Kódy ZP:

TOM 5 Streeter CSI :

částečná úhrada

07/0024631

Objednávkové kódy:

TOM 5 Streeter CSI MINI:

TOM 5 Streeter CSI STD:

TOM 5 Streeter CSI MAXI:

T5SWKPMY9

T5SWKPHY9

T5SWKPHY9

	MINI	STD	MAXI
Vnitřní šířka rámu [mm]	360	400	440
Vzdálenost od země [mm]	485	485	485
Náklon základny CSI	+40°/-20°	+40°/-20°	+40°/-20°
Celková délka [mm]	760	760	760
Celková šířka [mm]	590	630	670
Celková výška / včetně nastavitelného vodítka [mm]	950/1110	950/1110	970/1180
Brzda	nožní	nožní	nožní
Hmotnost	11,0 kg	11,5 kg	12,5 kg
Nosnost	35,0 kg	40,0 kg	50,0 kg
Délka složeného kočárku [mm]	840	850	860
Šířka složeného kočárku [mm]	590	630	670
Výška složeného kočárku [mm]	360	370	370

Výrobce:

patron

PATRON Bohemia a.s. | Českolipská 3419, CZ-27601 Mělník, Czech Republic

tel.: +420-315-630-120, +420-315-630-111 | fax: +420-315-630-199

e-mail: reha.cz@patron.eu | <http://www.patron.eu>



TOM4 Classic CSI



Velikosti





složený podvozek TOM4-CSI



podnožka výškově a úhlově nastavitelná
(volitelné příslušenství)

TOM 4 Classic CSI verze - produktová řada plně polohovatelných speciálních podvozků je založena na osvědčeném designu podvozků řady TOM, s 300 mm (200/300 mm) plnými koly. To umožňuje použití produktu jak ve městě, tak i v nerovném terénu. Plně skládací podvozek s pružinovou podložkou je vyráběn z lehkých tenkostěnných trubek, povrchově upraven epoxidovým práškovým lakem. Podvozek zahrnuje rám s rozhraním sedačky s rychloupínacím mechanismem, brzdový systém a ergonomicky tvarované výškově nastavitelné vodítko. Snadná obsluha je zajištěna také plně složitelným podvozkem. Výrobky splňují všechny platné hygienické a technické normy a jsou na ně vyhlášeny shody dle platných norem a nařízení vlády ČR. Podvozky nabízíme ve velikostech STD, MAXI a Super Maxi 42.

Základní provedení:

- odnímatelné a otočné CSI rozhraní s rychloupínacím mechanismem
- možnost nastavení úhlu náklonu CSI rozhraní
- verze s předními pevnými, nebo otočnými koly
- zadní plná kola 300mm (200/300 mm)
- výškově nastavitelné ergonomické vodítko

Volitelné příslušenství:

- podnožka výškově a úhlově nastavitelná
- nafukovací kola (zadní)

Objednávkové kódy:

TOM 4 Classic CSI Standard:	T4CWKPY9
TOM 4 Classic CSI MAXI:	T4CWKPY9
TOM 4 Classic CSI SuperMaxi 42:	T4CWKPS29

Kódy ZP:	plná úhrada
TOM 4 Classic CSI :	07/0024630

	STD	MAXI	SuperMaxi42
Vnitřní šířka rámu [mm]	370	410	460
Vzdálenost od země [mm]	490	500	500
Náklon základny CSI	+/-27°	+/-25°	+/-25°
Celková délka [mm]	860	920	1100
Celková šířka [mm]	580	630	680
Celková výška / včetně nastavitelného vodítka [mm]	1010/1150	1030/1180	1030/1180
Brzda	nožní	nožní	nožní
Hmotnost	10,0 kg	11,0 kg	12,0 kg
Nosnost	40,0 kg	55,0 kg	80,0 kg
Délka složeného kočárku [mm]	930	960	960
Šířka složeného kočárku [mm]	580	630	680
Výška složeného kočárku [mm]	430	430	430

CARROT 3



Speciální zadržný systém
v komfortním provedení.
Pohodlná a snadná
manipulace.
Nosnost do 75 kg.

šířka
sedačky v
oblasti ramen

výška
opěry
zad

hloubka
sedačky



Velikosti



BAREVNÉ VARIANTY

modrá



Velikost S, L

červená



Velikost S, L

černá



Velikost S, L, XL

Autosedáčka CARROT nabízí spoustu výhod v atraktivní formě. Reha-autosedáčka CARROT 3 nabízí velikosti S, L, XL. Díky svému zpracování nabízí dokonalou podporu po celé délce těla. Je určena jako zádržný systém do osobního automobilu. Je homologována a splňuje veškeré požadavky na bezpečnost dle nejnovějších norem EU a legislativy ČR.

Základní provedení:

- nastavitelná výška zádové opěry
- nastavitelná hloubka opěry hlavy
- nastavitelná hloubka sedu
- nastavitelný 5-ti bodový pás u velikosti S, L s polstrovanou hrudní podporou
- nastavitelný 4-bodový pás u velikosti XL
- nastavení šířky ramen u velikosti L, XL
- boční vycpávky a opěrka hlavy
- komfortní podsedaček

Volitelné příslušenství:

- isofix upevňovací sada
- iso báze otočná kompletní
- podnožka, klín abdukční, stoleček měkký, boční peloty a další příslušenství dle aktuální nabídky.

Objednávkové kódy:

CARROT S	ZREREN103001
CARROT L	ZREREN103002
CARROT XL	ZREREN103003

Kódy ZP:

Není hrazeno ZP

CARROT 3: možnost alternativního financování

objednávka pouze dle zaměřovacího protokolu

	S	L	XL
Nastavitelná výška opěry zad [mm]	520 - 645	520 - 645	720 - 845
Hloubka sedačky [mm]	250 - 410	250 - 410	420
Šířka sedačky [mm]	260	260	510
Celková šířka [mm]	420	420	560
Celková hmotnost [kg]	8,7	8,7	10,5
Celková nosnost [kg]	10,0 - 50,0	10,0 - 50,0	75,0
Celková výška uživatele [cm]	do 145	do 160	do 176

SASCHA



Autosedačka má nosnost až 60kg
a je vhodná i pro velké děti.



otočná základna



měkký stoleček

Velikosti

1a - 1b

2a - 2b

3a - 3b



BAREVNÉ VARIANTY

modrá



červená



Autosedačka SASCHA je určena pro děti se speciálními potřebami. Je dostupná ve 3 velikostech a 6 verzích. Pevný korpus spolu s vyměkčeným potahem, výškově nastavitelnou opěrou hlavy, bočními pelotami, 5 bodovým fixačním pásem, mezinožním klínem a měkkým stolečkem zajistí pro vaše dítě bezpečné a pohodlné cestování. Autosedačku je možno doplnit otočnou základnou spolu s podnožkou, což vám umožní jednodušší vložení dítěte do autosedačky. Je homologována a splňuje veškeré požadavky na bezpečnost dle nejnovějších norem EU a legislativy ČR.

Základní provedení:

- výškově nastavitelná opěrka hlavy
- možnost nastavení úhlu opěry zad
- možnost výběru hloubky sedáku
- 5 bodový fixační pás

Volitelné příslušenství:

- otočná nebo pevná základna
- podnožka
- peloty boční, klín abdukční, stoleček měkký

Objednávkové kódy:

SASCHA 1a	ZRESCH110001
SASCHA 1b	ZRESCH110002
SASCHA 2a	ZRESCH110003
SASCHA 2b	ZRESCH110004
SASCHA 3a	ZRESCH110005
SASCHA 3b	ZRESCH110006

Kódy ZP:

Není hrazeno ZP

SASCHA: možnost alternativního financování

objednávka pouze dle zaměřovacího protokolu

	SASCHA 1a-1b	SASCHA 2a-2b	SASCHA 3a-3b
Výška opěry zad [mm]	400	480	560
Hloubka sedačky [mm]	250 - 300	300 - 350	350 - 400
Šířka sedačky [mm]	280	320	360
Celková délka [mm]	400	450	500
Celková šířka [mm]	320	360	400
Celková výška [mm]	650 - 750	710 - 830	820 - 920
Nosnost [kg]	30,0	45,0	60,0

Výrobce:

patron

PATRON Bohemia a.s. | Českolipská 3419, CZ-27601 Mělník, Czech Republic
tel.: +420-315-630-120, +420-315-630-111 | fax: +420-315-630-199
e-mail: reha.cz@patron.eu | <http://www.patron.eu>



Children 3000



Díky své variabilitě a široké škále příslušenství se vozík skvěle přizpůsobí individuálním potřebám dítěte.



složený vozík



sklopné kolečko proti převržení

Velikosti

UNI



BAREVNÉ VARIANTY

BARVY POTAHŮ



BARVY RÁMŮ



CHILDREN 3000 z kategorie invalidních vozíků je pro aktivní děti ve věku od 3 do 15 let. Hliníkový rám se skládá v kříži, který umožňuje jeho lehké skládání. Vozík je vybaven rychloupínacími koly, má výškově nastavitelné rukojeti a kombinovanou výškově nastavitelnou podnožkou. K dispozici je možnost instalace dalších příslušenství např.: klín abdukční, kolečka proti převrácení. Dětský vozík je možné objednat v široké škále barev, a to jak co se týče rámu a čalounění.

Základní provedení:

- skládací hliníkový rám
- nastavení hloubky sedáku
- nastavitelný rám
- přímý či rozšířený přední rám
- rychloupínací osy zadních kol
- široký výběr barev, rámu a čalounění

Volitelné příslušenství:

- výškově nastavitelné područky
- klín abdukční
- boční peloty
- možno několik provedení opěr hlavy, podnožek a další dle aktuální nabídky.

Objednávkové kódy:

CHILDREN 3000 ZREOFF101030

Kódy ZP: plná úhrada
CHILDREN 3000 07/0025933

objednávka pouze dle zaměřovacího protokolu

CHILDREN 3000

Výška sedačky [mm]	400 - 480
Šířka sedačky [mm]	240 - 360
Hloubka sedačky [mm]	280 - 380
Celková délka [mm]	780
Celková šířka [mm]	450 - 570
Nosnost [kg]	70,0
Hmotnost [kg]	11,8

RUBY

Dětský aktivní vozík s novou koncepcí rámu nabízí široké možnosti nastavení.



Kolečko proti převržení

Velikosti

UNI



BAREVNÉ VARIANTY

BARVY POTAHŮ



BARVY RÁMŮ



Dětský vozík RUBY je ultralehký, pevný a ortopedický. Vozík je velmi univerzální se svými možnými konfiguracemi a širokou škálou možných nastavení k uspokojení potřeb vašeho dítěte. Díky novému podpěrnému systému je nalezení nejlepšího nastavení velmi jednoduché a rychlé. Opěra zad může být polohována vzad díky speciálnímu polohovacímu zádovému systému bez ztráty hloubky sedáku a bez změny nastavení těžiště. Nastavení výšky podnožky může být provedeno po drobných krocích. Systém rychloupínacích zadních kol umožňuje redukovat váhu a objem vozíku během transportu. Zatažením pojistky na zadní straně zad lze odjistit a sklopit vpřed.

Základní provedení:

- pevný hliníkový rám
- přímý nebo rozšířený přední rám (šířka sedu +6 cm)
- neodnímatelné podnožky s možností jednodílné či dvoudílné a úhlově nastavitelné stupačky
- výškově nastavitelné stupačky
- možná změna výšky sedáku od země vpředu i vzadu bez nutnosti výměny blatníků nebo přenastavování pozice brzd
- rychloupínací osy zadních kol
- nastavitelný úhel přední vidlice
- výškově nastavitelné područky
- výškově nastavitelná opěra zad
- sklopná opěra zad s nastavením tuhosti
- výškově nastavitelné rukojeti pro doprovodnou osobu
- zadní kapsa
- široký výběr barev, rámu a velké množství příslušenství

Volitelné příslušenství:

- nožní pásek poutací
- vodítko jednodílné výškově nastavitelné
- kolečka proti převržení vpravo i vlevo
- obruče, chrániče zadních kol
- opěrka hlavy pevná, rovná
- klín abdukční
- polyuretanový polštář 5cm
- brzdy bubnové
- 2bodový pás a další

Objednávkové kódy:

RUBY ZREOFF111030

Kódy ZP: částečná úhrada
RUBY: 07/0025934

objednávka pouze dle zaměřovacího protokolu

	RUBY
Výška sedačky [mm]	250 - 410
Šířka sedačky [mm]	240 - 360
Hloubka sedačky [mm]	260 - 360
Celková délka [mm]	810
Nosnost [kg]	70,0
Hmotnost [kg]	11,5

COMFORT SPRING Junior



Multifunkční vozík je určen pro přepravu imobilních osob jednak vlastní silou nebo pomocí doprovodné osoby



elektrické naklápění sedačky

Velikosti

UNI



BAREVNÉ VARIANTY



Základem polohovacího vozíku COMFORT SPRING Junior je lehký hliníkový rám, zadní kola s rychloupínací osou vybavena mechanickými a bubnovými brzdami pro doprovodnou osobu. Ergonomicky tvarovaný vyměkčený sedák a opěra zad, poskytuje uživateli větší podporu a komfort sezení. Jednoduchou manipulací lze nastavit náklon sedáku a opěry zad. Područky i vodítko vozíku jsou výškově nastavitelné. Podnožka s možností nastavení úhlu a délky. Větší podporu a pohodlí poskytuje nastavitelná opěrka hlavy. Pás fixační s bezpečnostní přezkou jsou v základním vybavení vozíku.

Základní provedení:

- opěrka hlavy anatomická nastavitelná
- sedák a opěra zad anatomická s možností polohováním
- područky odnímatelné polstrované výškově nastavitelné
- mechanické brzdy
- bubnové brzdy pro doprovodnou osobu
- stabilizační systém proti převržení
- rychloupínací zadní kola
- výškově stavitelné vodítko
- pás fixační 2 bodový
- dodáváme v šířce 36 cm

Volitelné příslušenství:

- klín abdukční
- peloty boční

Objednávkové kódy:

COMFORT SPRING Junior	ZREPRH121535
Klín abdukční	ZREPRH291005
Peloty boční	ZREPRH291004

Kódy ZP: plná úhrada

COMFORT SPRING Junior:	07/0135305
Klín abdukční	07/0135307
Peloty boční	07/0135306

COMFORT SPRING Junior

Hloubka sedačky [mm]	330 - 407
Šířka sedačky [mm]	356
Celková délka [mm]	890
Celková šířka [mm]	585
Celková výška [mm]	890 - 1040
Hmotnost bez baterií [kg]	26,0
Nosnost [kg]	100,0
Hnací kola [km]	20" zadní

PANTHER JUNIOR

Dětský elektrický exteriérový vozík s celoodpruženým vyztuženým hliníkovým rámem.



Velikosti

UNI



BAREVNÉ VARIANTY



PANTHER Junior je všestranný exteriérový vozík, vhodný jak pro zpevněné komunikace, tak i lehčí terén. Centrální řídicí jednotka vozíku umožňuje nastavit jízdní vlastnosti a míru ovladatelnosti dle konkrétního uživatele. Výrobek splňuje všechny platné hygienické a technické normy a je na něj vyhlášena shoda dle platných zákonů a nařízení vlády ČR.

Základní provedení:

- celoodpružený, vyztužený hliníkový podvozek
- dva výkonné motory, 2 x 450W
- anatomicky polstrovaná sedačka a opěra zad, úhlově stavitelná
- možnost nastavení hloubky sedu
- výškově stavitelné, odnímatelné područky
- podnožky odnímatelné, odklopné, výškově nastavitelné
- přední nafukovací kola 200x50 mm
- zadní nafukovací kola 320x60 mm s blatníky
- odpružená zpětná kolečka proti převrnutí
- úchyty pro bezpečný transport vozíku

Volitelné příslušenství:

- nabíječka baterie
- řídicí jednotka
- hlavová opěrka
- elektrické naklápění sedačky
- odklopný držák ovládání

Objednávkové kódy:

PANTHER Junior ZREPRH651030

Kódy ZP:

PANTHER Junior: plná úhrada 07/0018998

	PANTHER Junior
Výška opěry zad [mm]	380
Hloubka sedačky [mm]	420
Šířka sedačky [mm]	370
Celková délka [mm]	850
Celková šířka [mm]	600
Celková výška [mm]	1000
Hmotnost s baterií [kg]	89,0
Nosnost [kg]	100,0
Baterie	2x12V/36Ah
Maximální rychlost [km/h]	do 6
Výška překážky [mm]	50
Dojezd [km]	až 35 km

Výrobce:

patron

PATRON Bohemia a.s. | Českolipská 3419, CZ-27601 Mělník, Czech Republic
tel.: +420-315-630-120, +420-315-630-111 | fax: +420-315-630-199
e-mail: reha.cz@patron.eu | <http://www.patron.eu>



OTTER



Lehátko do vany je dostupné ve třech velikostech s polohováním.



polohování do lehu



polohování zad

Velikosti

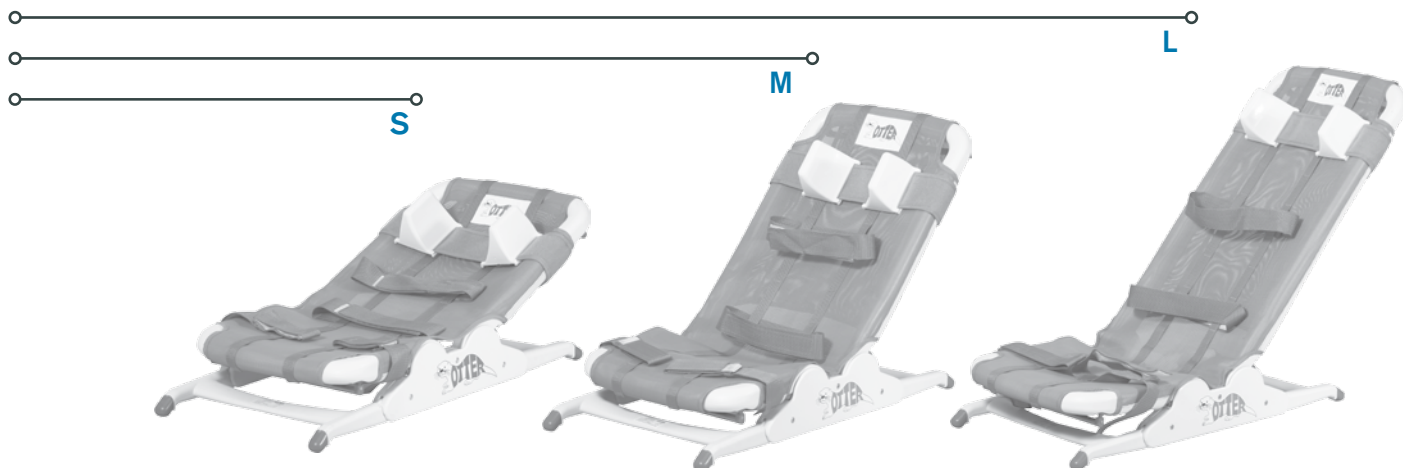

BAREVNÉ VARIANTY



OTTER, koupací lehátko dostupné ve třech velikostech s nosností až 80 kg. Konstrukce lehátka je vyrobena z plastu a odnímatelného vinylového potahu. Snadnému provádění hygieny napomůže polohování zad a nohou, obojí ve čtyřech polohách v rozsahu 0-90°. Výborným pomocníkem je nastavitelná hlavová opěrka a fixační pásy.

Základní provedení:

- nastavení polohování zad a nohou
- plastová konstrukce
- odnímatelný a pratelný potah
- snadné uskladnění lehátka
- nastavitelná hlavová opěra a fixační pásy

Volitelné příslušenství:

- podstavec vanový (ZREDRM03000591) není hrazeno
- podstavec sprchový (ZREDRM03000592) není hrazeno

Objednávkové kódy:

OTTER S	ZREDRM03000510
OTTER M	ZREDRM03000520
OTTER L	ZREDRM03000530

Kódy ZP: částečně hrazeno

OTTER S	12/0136320
OTTER M	12/0136321
OTTER L	12/0136321

	S	M	L
Šířka sedáku [mm]	410	410	410
Výška sedáku [mm]	140 - 260	140 - 260	140 - 260
Hloubka sedáku [mm]	300	350	400
Nastavení sedáku [°]	0/90°	0/90°	0/90°
Nastavení opěradla [°]	0/90°	0/90°	0/90°
Délka opěradla [mm]	400	560	750
Šířka opěradla [mm]	410	410	410
Minimální velikost [mm]	90 x 42,5 x 15	105 x 42,5 x 15	122 x 42,5 x 15
Nosnost [kg]	30,0 kg	60, 0 kg	80,0 kg
Hmotnost [kg]	4,0 kg	4, 5 kg	5, 0 kg

DYNAWALK



Vysoká podpora stabilizace předloktí



nastavení úhlu madla



nastavení bezpečnostní opory zad a nastavení délky madla

Velikosti



MINI

STD



BAREVNÉ VARIANTY



Chodítka DynaWalk je určeno pro osoby se zdravotním postižením s cílem obnovit schopnost chodit. Skvělá nastavitelnost chodítka umožňuje použití pro osoby různého vzrůstu. Výrobek splňuje všechny platné hygienické a technické normy a dle platných norem EU.

Základní provedení:

- skládací
- nastavitelná výška a šířka
- madla nastavitelná směrově i výškově
- brzdy na zadních kolech
- závěsné kalhotky pro získání jistoty při chůzi
- vybaven podpůrnou deskou
- určené pro pohyb v interiéru
- nastavitelná opora zad

Objednávkové kódy:

DynaWalk MINI	ZREMBX000101
DynaWalk STD	ZREMBX000110

Kódy ZP:

není hrazeno

DynaWalk:

	MINI	STD
Výška složeného rámu [mm]	740 - 1030,5	1000 - 1230
Maximální výška s rukojetí [mm]	1150	1360
Celková délka [mm]	755	820
Celková šířka [mm]	610 - 710	675 - 750
Brzda přední	nožní	nožní
Brzda zadní	nožní	nožní
Celková hmotnost [kg]	8,9	12,5
Celková nosnost [kg]	135,0	135,0

PATRON Bohemia a.s.

Českolipská 3419, 27601 Mělník

Tel.: +420 315 630 120, Fax: +420 315 630 199

E-mail: reha.cz@patron.eu

<http://www.patron.eu>

